

 **DIANCLIMA**[®]

sense  air

OZONE
FRIENDLY
R32 



CE

MANUALE UTENTE

monosplit

Residenziale

413-DS1RUIW

413-DS1RUE

Gentile cliente,

nel ringraziarLa per la Sua scelta: il climatizzatore che ha acquistato Le darà per anni un servizio efficiente, assicurandoLe il massimo comfort senza causarLe alcun problema.

Questo è un apparecchio di elevata tecnologia ed è stato costruito secondo massimi standard qualitativi.

In questo manuale troverà la descrizione del funzionamento e dei comandi del Suo climatizzatore, affinché Lei possa ottenere le migliori prestazioni e per informarLa sulle semplici operazioni di manutenzione periodica. Sperando di aver fatto cosa gradita, Dianflex La ringrazia e La saluta cordialmente.

 **DIANCLIMA**[®]

sense
air

Dianclima è un marchio DianFlex S.r.l.

 **DIANFLEX**[®]

CONTATTI ASSISTENZA TECNICA
info@dianflex.com - dianflex.com

VERS. 03/2023

* Il design e le specifiche sono soggetti a modifiche senza preavviso per il miglioramento del prodotto.

Consultare l'agenzia di vendita o il produttore per i dettagli.

* La forma e la posizione dei pulsanti e degli indicatori possono variare a seconda del modello, ma la loro funzione è la stessa.

INDEX

MISURE DI SICUREZZA	2
COMPONENTI	5
ISTRUZIONI PER L'USO	7
ISTRUZIONI PER LA MANUTENZIONE	8
AVVERTENZE PER L'INSTALLAZIONE	13
INSTALLAZIONE UNITÀ INTERNA	16
INSTALLAZIONE UNITÀ ESTERNA	21
FUNZIONAMENTO DI PROVA	24
MANUTENZIONE	25
RISOLUZIONE DEI PROBLEMI	27
TELECOMANDO	30

 **DIANCLIMA**[®]

 sense air

*Il design e le specifiche sono soggetti a modifiche senza preavviso per il miglioramento del prodotto. Consultare l'agenzia di vendita o il produttore per i dettagli.

*La forma e la posizione dei pulsanti e degli indicatori possono variare a seconda del modello, ma la loro funzione è la stessa.

MISURE DI SICUREZZA

NORME DI SICUREZZA E RACCOMANDAZIONI PER L'INSTALLATORE

1. Leggere questa guida prima di installare e utilizzare l'apparecchio.
2. Durante l'installazione delle unità interne ed esterne l'accesso all'area di lavoro deve essere vietato ai bambini. Potrebbero verificarsi incidenti imprevedibili.
3. Assicurarsi che la base dell'unità esterna sia fissata saldamente.
4. Controllare che l'aria non possa entrare nel sistema refrigerante e verificare la presenza di perdite di gas refrigerante quando si sposta il condizionatore d'aria.
5. Eseguire un ciclo di prova dopo aver installato il condizionatore e registrare i dati di funzionamento.
6. Proteggere l'unità interna con un fusibile di capacità adeguata per la corrente di ingresso massima o con un altro dispositivo di protezione da sovraccarico.
7. Assicurarsi che la tensione di rete corrisponda a quella stampata sull'etichetta del prodotto. Tenere l'interruttore o la spina di alimentazione pulita. Inserire correttamente e saldamente la spina di alimentazione nella presa, evitando così il rischio di scosse elettriche o incendi dovuti ad un contatto insufficiente.
8. Controllare che la presa sia adatta alla spina, altrimenti far cambiare presa.
9. L'apparecchio deve essere dotato di sezionatori dalla rete di alimentazione in modo che tutti i poli possano essere disconnessi in condizione di categoria di sovratensione III, e questi devono essere incorporati nel cablaggio fisso in conformità con le regole di cablaggio.
10. Il condizionatore d'aria deve essere installato da professionisti o persone qualificate.
11. Non installare l'apparecchio ad una distanza inferiore a 50 cm da sostanze infiammabili (alcool, ecc.) o da contenitori in pressione (es. bombolette spray).
12. Se l'apparecchio viene utilizzato in zone prive di possibilità di ventilazione, devono essere prese precauzioni per evitare che eventuali perdite di gas refrigerante rimangano nell'ambiente e creino pericolo di incendio.
13. I materiali di imballaggio sono riciclabili e devono essere smaltiti negli appositi contenitori. Portare il condizionatore presso un centro di raccolta rifiuti speciali per lo smaltimento.
14. Utilizzare il condizionatore d'aria solo come indicato in questo libretto. Queste istruzioni non hanno lo scopo di coprire ogni possibile condizione e situazione. Come per ogni elettrodomestico, quindi, si raccomanda sempre buon senso e cautela per l'installazione, il funzionamento e la manutenzione.
15. L'apparecchio deve essere installato in conformità alle normative nazionali applicabili.
16. Prima di collegare l'apparecchio, tutti i circuiti di potenza devono essere scollegati dall'alimentazione.
17. L'apparecchio deve essere installato in conformità con le normative nazionali sul cablaggio.
18. L'apparecchio può essere utilizzato da bambini di età superiore agli 8 anni e da persone con ridotte capacità fisiche, sensoriali o mentali. I bambini non devono giocare con l'apparecchio. La pulizia e la manutenzione da parte dell'utente non devono essere eseguite da bambini senza supervisione.

MISURE DI SICUREZZA

NORME DI SICUREZZA E RACCOMANDAZIONI PER L'INSTALLATORE

19. Non tentare di installare il condizionatore in autonomia, rivolgersi sempre a personale tecnico specializzato.
20. L'installazione e la manutenzione devono essere effettuate da personale tecnico specializzato. In ogni caso scollegare l'apparecchio dalla rete elettrica prima di eseguire qualsiasi operazione di pulizia o manutenzione.
21. Assicurarsi che la tensione di rete corrisponda a quella stampata sull'etichetta del prodotto. Tieni l'interruttore la spina di alimentazione pulita. Inserire correttamente e saldamente la spina di alimentazione nella presa, evitando così il rischio di scosse elettriche o incendi dovuti a contatto insufficiente.
22. Non estrarre la spina per spegnere l'apparecchio quando è in funzione, poiché ciò potrebbe creare una scintilla e provocare un incendio, ecc.
23. Questo prodotto è stato realizzato per la climatizzazione di ambienti domestici e non deve essere utilizzato per nessun altro scopo, come ad esempio per asciugare indumenti, raffreddare cibi, ecc.
24. Utilizzare sempre l'apparecchio con il filtro dell'aria montato. L'uso del condizionatore senza filtro dell'aria potrebbe causare un eccessivo accumulo di polvere o rifiuti sulle parti interne del dispositivo con possibili conseguenti guasti.
25. È responsabilità dell'utente finale farsi installare l'apparecchio da un tecnico qualificato, il quale deve verificare l'effettiva funzionalità della messa a terra secondo la normativa vigente ed inserire un interruttore magnetotermico.
26. Le batterie del telecomando devono essere riciclate o smaltite correttamente come rifiuti urbani differenziati presso un punto di raccolta accessibile.
27. Non rimanere per troppo tempo direttamente esposti al flusso d'aria fredda. L'esposizione diretta e prolungata all'aria fredda potrebbe essere pericolosa per la salute. Particolare attenzione deve essere posta nelle stanze dove sono presenti bambini, anziani o disabili.
28. Se l'apparecchio emette fumo o si avverte odore di bruciato, interrompere immediatamente l'alimentazione e contattare il Centro Assistenza.
29. L'uso prolungato del dispositivo in tali condizioni potrebbe causare incendi o folgorazioni.
30. Le riparazioni devono essere eseguite solo da un Centro Assistenza autorizzato del produttore. Una riparazione non corretta potrebbe esporre l'utente al rischio di scosse elettriche, ecc.
31. Scollegare dall'alimentazione il climatizzatore se si prevede di non utilizzarlo per lungo tempo.
32. Le alette devono essere rivolte verso il basso in modalità riscaldamento e verso l'alto in modalità raffreddamento.
33. Assicurarsi che l'apparecchio sia scollegato dalla rete elettrica quando rimarrà inattivo per un lungo periodo e prima di effettuare qualsiasi operazione di pulizia o manutenzione.
34. La scelta della temperatura più adatta può prevenire danni all'apparecchio.

MISURE DI SICUREZZA

NORME DI SICUREZZA E DIVIETI

1. Non piegare, tirare o comprimere il cavo di alimentazione poiché ciò potrebbe danneggiarlo. Scosse elettriche o incendi sono probabilmente dovuti a un cavo di alimentazione danneggiato. Solo personale tecnico specializzato deve sostituire un cavo di alimentazione danneggiato.
2. Non utilizzare prolunghe o multiprese.
3. Non toccare l'apparecchio a piedi nudi o con parti del corpo bagnate o umide.
4. Non ostruire l'ingresso o l'uscita dell'aria dell'unità interna o esterna. L'ostruzione di queste aperture provoca una riduzione dell'efficienza operativa del climatizzatore con possibili conseguenti guasti o danneggiamenti.
5. Non alterare in nessuna maniera le caratteristiche del prodotto.
6. Non installare l'apparecchio in ambienti dove l'aria potrebbe contenere gas, olio o zolfo o vicino a fonti di calore.
7. Questo prodotto non è destinato all'uso da parte di persone (bambini compresi) con ridotte capacità fisiche, sensoriali o mentali, o mancanza di esperienza e conoscenza, a meno che non siano stati supervisionati o istruiti sull'uso dell'apparecchio da una persona responsabile della loro sicurezza.
8. Non salire o appoggiare oggetti pesanti o caldi sopra l'apparecchio.
9. Non lasciare finestre o porte aperte a lungo quando il condizionatore è in funzione.
10. Non dirigere il flusso d'aria su piante o animali.
11. Una lunga esposizione diretta al flusso di aria fredda del condizionatore potrebbe avere effetti negativi su piante e animali.
12. Non mettere il climatizzatore in contatto con l'acqua. L'isolamento elettrico potrebbe danneggiarsi e causare folgorazione.
13. Non salire o appoggiare oggetti sull'unità esterna.
14. Non inserire mai un bastoncino o un oggetto simile nell'apparecchio. Potrebbe causare lesioni.
15. I bambini devono essere sorvegliati per assicurarsi che non giochino con l'apparecchio. Se il cavo in fornitura è danneggiato, deve essere sostituito dal produttore, dal suo agente di servizio o da persone similmente qualificate per evitare pericoli.

NOME DELLE PARTI

Unità interna

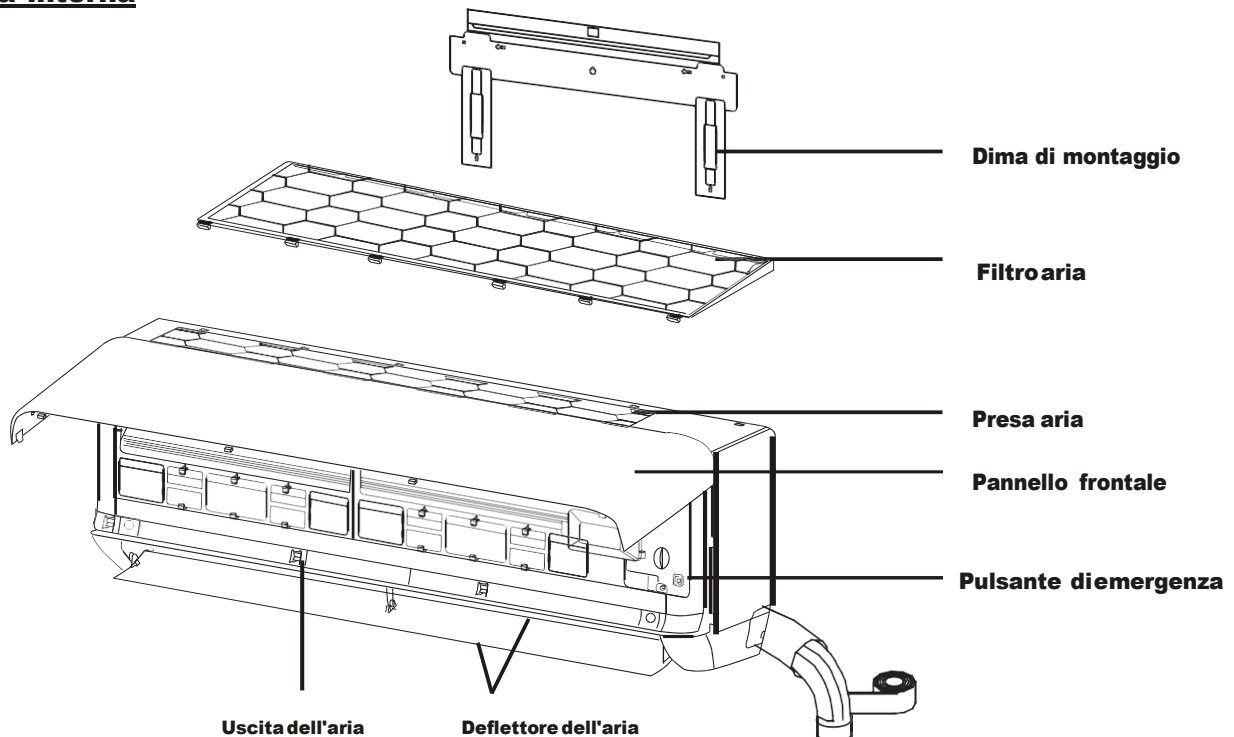

Unità esterna

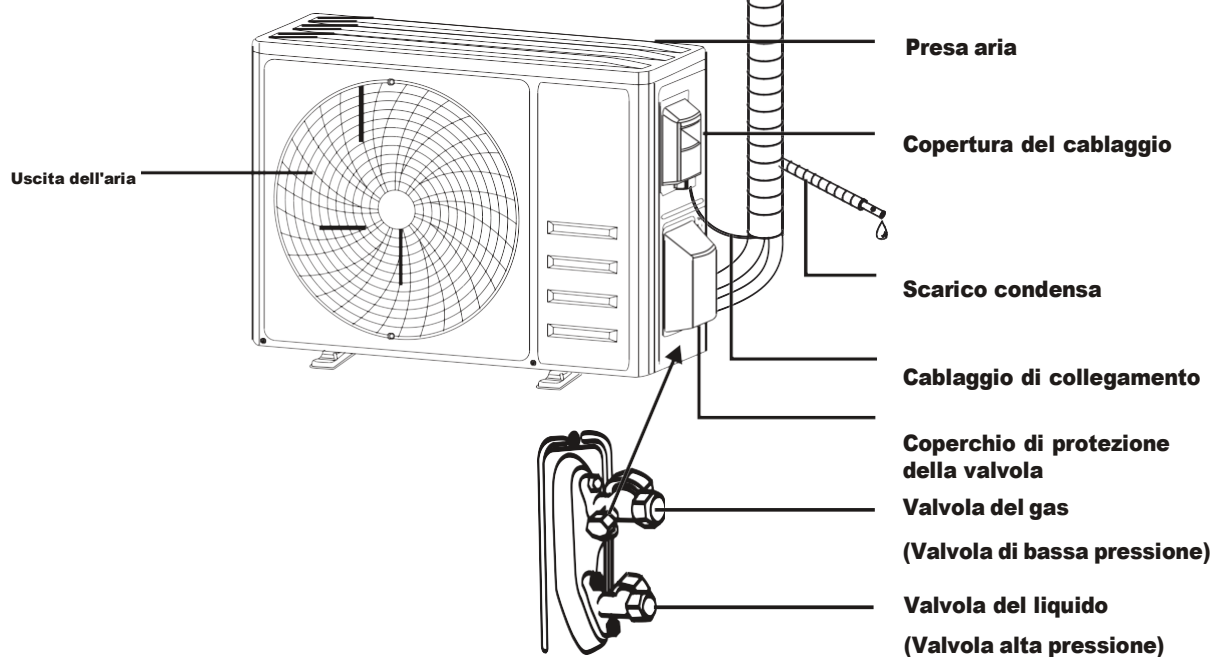

Con il coperchio di protezione rimosso

Nota: La figura potrebbe essere diversa dall'oggetto reale. Si prega di prendere quest'ultimo come riferimento.

NOME DELLE PARTI

Display per interni

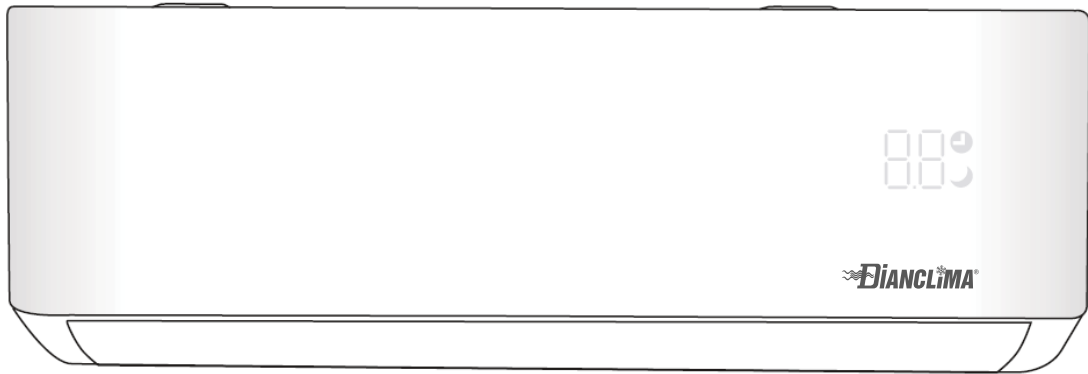

No.	LED	Funzioni
1		Indicatore per Timer, temperatura e codici di errore.
2		Si illumina durante il funzionamento del timer.
3		Modalità risparmio



La forma e la posizione degli interruttori e degli indicatori possono essere diverse a seconda del modello, ma la loro funzione è la stessa.

ISTRUZIONI PER L'USO

- ❗ Tentare di utilizzare il condizionatore d'aria a una temperatura superiore all'intervallo specificato può causare l'avvio del dispositivo di protezione e il condizionatore d'aria potrebbe non funzionare. Pertanto, utilizzare il condizionatore alle seguenti condizioni di temperatura.

Climatizzatore inverter:

Modalità	Riscaldamento	Raffreddamento	Deumidificazione
Temperatura ambiente	0°C ~ 30°C	17°C ~ 32°C	
Temperatura esterna	-20°C ~ 30°C (riscaldamento a bassa temp.: -25°C ~ 30°C)	T1 clima: 15°C ~ 53°C (raffreddamento a bassa temp.: -15°C ~ 53°C)	
		T3 clima: 15°C ~ 55°C	

Con l'alimentazione collegata, riavviare il condizionatore d'aria dopo lo spegnimento o passare a un'altra modalità durante il funzionamento e il dispositivo di protezione del condizionatore d'aria si avvierà. Il compressore riprenderà a funzionare dopo 3 minuti.

- ❗ **Caratteristiche del funzionamento in riscaldamento (applicabile alla pompa di calore)**

Preriscaldamento:

Quando la funzione di riscaldamento è abilitata, l'unità interna impiegherà 2-5 minuti per il preriscaldamento, dopodiché il condizionatore d'aria inizierà a riscaldarsi e emetterà aria calda.

Scongelamento:

Durante il riscaldamento, quando l'unità esterna si ghiaccia, il condizionatore d'aria abiliterà la funzione di sbrinamento automatico per migliorare l'effetto di riscaldamento. Durante lo sbrinamento i ventilatori interni ed esterni smettono di funzionare. Il condizionatore riprenderà a riscaldarsi automaticamente al termine dello sbrinamento.

- ❗ **Pulsante di emergenza:**

Se il telecomando è guasto, aprire il pannello e premere il pulsante di emergenza sulla scatola di controllo elettronica. (Premerlo sempre con materiale isolante.)

Stato attuale	Operazione	Rispondere	Entra in modalità
Pausa	Premere una volta il pulsante di emergenza	Emette un breve segnale acustico una volta.	Raffreddamento
Pausa (Solo per pompa di riscaldamento)	Premere due volte il pulsante di emergenza in 3 secondi	Emette un breve segnale acustico due volte.	Riscaldamento
In esecuzione	Premere una volta il pulsante di emergenza	Continua a suonare per un po'	Spenta

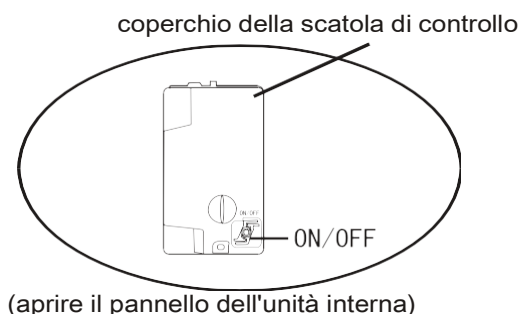
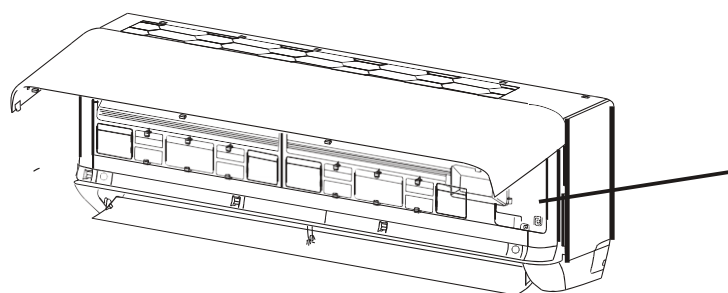

ISTRUZIONI PER LA MANUTENZIONE (R32)

1. Verificare le informazioni di questo manuale per conoscere lo spazio necessario per una corretta installazione del dispositivo, comprese le distanze minime consentite rispetto alle strutture adiacenti.
2. L'apparecchio deve essere installato, utilizzato e immagazzinato in una stanza di superficie maggiore di 4 m².
3. L'installazione di tubazioni deve essere ridotta al minimo.
4. Le tubazioni devono essere protette da danni fisici e non devono essere installate in uno spazio non ventilato se è inferiore a 4 m².
5. Deve essere osservata la conformità alle normative nazionali sul gas.
6. I collegamenti meccanici devono essere accessibili per scopi di manutenzione.
7. Seguire le istruzioni fornite in questo manuale per l'utilizzo, l'installazione, la pulizia, la manutenzione e lo smaltimento dell'apparecchio e dei suoi componenti.
8. Assicurarsi che le aperture di ventilazione siano libere da ostruzioni.
9. **Avviso:** La manutenzione deve essere eseguita solo come raccomandato dal produttore.
10. L'apparecchio deve essere immagazzinato in un luogo ben ventilato, le cui dimensioni corrispondano a quelle specificate per il corretto funzionamento del dispositivo.
11. L'apparecchio deve essere conservato lontano dalle fiamme (ad esempio lontano da un riscaldatore elettrico in funzione).
12. L'apparecchio deve essere immagazzinato in modo da prevenire danni meccanici.
13. È opportuno che la manutenzione sia eseguita da personale tecnico qualificato e autorizzato. Tutte le operazioni devono essere eseguite in conformità con le raccomandazioni del produttore dell'apparecchiatura. Le operazioni di manutenzione e riparazione che richiedono l'assistenza di altre persone qualificate devono essere eseguite sotto la supervisione della persona competente per l'uso di refrigeranti infiammabili.
14. Ogni procedura di lavoro che influisca sui mezzi di sicurezza deve essere eseguita solo da persone competenti.
15. **Avvertenze:**
 - a. Non utilizzare mezzi per accelerare il processo di sbrinamento o per pulire, diversi da quelli consigliati dal produttore.
 - b. L'apparecchio deve essere immagazzinato in una stanza senza fonti di accensione continuamente in funzione (ad esempio: fiamme libere, un apparecchio a gas in funzione o un riscaldatore elettrico in funzione).
 - c. Non perforare o bruciare.
 - d. Tenere presente che i gas refrigeranti potrebbero essere inodore.



Attenzione: rischio di incendio

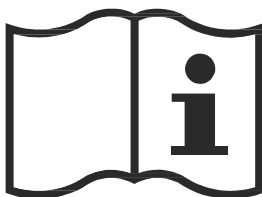

Istruzioni per l'uso

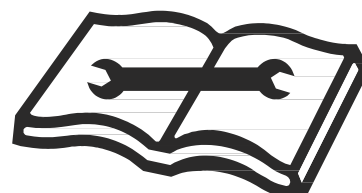

Leggi il manuale tecnico

ISTRUZIONI PER LA MANUTENZIONE (R32)

16. Informazioni sulla manutenzione:

- a) **Controlli alla zona:** Prima di iniziare a lavorare su sistemi contenenti refrigeranti infiammabili, sono necessari controlli di sicurezza per garantire che il rischio di infiammabilità sia ridotto al minimo. Per la riparazione dell'impianto di refrigerazione, devono essere osservate le seguenti precauzioni prima di eseguire lavori sull'impianto.
- b) **Procedura di lavoro:** Il lavoro deve essere svolto secondo una procedura controllata in modo da ridurre al minimo il rischio di presenza di gas o vapore infiammabile durante l'esecuzione del lavoro.
- c) **Area di lavoro generale:** Tutto il personale addetto alla manutenzione e coloro che lavorano nell'area locale devono essere istruiti sulla natura del lavoro svolto. Devono essere evitati i lavori in spazi confinati. Lo spazio intorno all'area di lavoro deve essere ben delimitato. Garantire sempre le condizioni di sicurezza all'interno dell'area di lavoro e controllare sempre il materiale infiammabile.
- d) **Verifica della presenza di gas refrigerante:** L'area deve essere controllata con un rilevatore di gas refrigerante appropriato prima e durante il lavoro, per garantire che il tecnico sia a conoscenza di atmosfere potenzialmente infiammabili. Assicurarsi che l'attrezzatura di rilevamento delle perdite in uso sia adatta all'uso con refrigeranti infiammabili, cioè antiscintilla, adeguatamente sigillata o intrinsecamente sicura.
- e) **Presenza di estintore:** Se devono essere eseguiti lavori a caldo sull'attrezzatura di refrigerazione o su qualsiasi parte associata, deve essere disponibile un'attrezzatura antincendio adeguata. Avere un estintore a polvere secca o CO2 vicino all'area di ricarica.
- f) **Nessuna fonte di accensione:** Nessuna persona che esegue lavori in relazione a un sistema di refrigerazione che comportano l'esposizione di tubazioni deve utilizzare fonti di accensione in modo tale da comportare il rischio di incendio o esplosione. Tutte le possibili fonti di accensione, compreso il fumo di sigaretta, devono essere mantenute sufficientemente lontane dal luogo di installazione, riparazione, rimozione e smaltimento, durante il quale il gas refrigerante può eventualmente essere rilasciato nello spazio circostante. Prima dell'inizio del lavoro, l'area intorno all'apparecchiatura deve essere controllata per assicurarsi che non vi siano rischi di infiammabilità o rischi di accensione. Devono essere esposti cartelli di divieto di fumo.
- g) **Area ventilata:** Assicurarsi che l'area di lavoro sia adeguatamente ventilata prima di eseguire qualsiasi lavoro a caldo e anche durante il periodo in cui viene svolto il lavoro. La ventilazione dovrebbe disperdere in modo sicuro il gas refrigerante rilasciato e preferibilmente espellerlo all'esterno nell'atmosfera.
- h) **Verifiche alle apparecchiature di refrigerazione:** In caso di sostituzione di componenti elettrici, questi devono essere idonei allo scopo e alle specifiche tecniche indicate. Devono essere sempre seguite le linee guida di manutenzione e assistenza fornite dal produttore. In caso di dubbio consultare l'ufficio tecnico del produttore per assistenza.

ISTRUZIONI PER LA MANUTENZIONE (R32)

Quando si installa un apparecchio a gas refrigerante infiammabile, controllare che:

- Le dimensioni della carica siano conformi alla dimensione della stanza all'interno della quale sono installate le parti contenenti il gas refrigerante;
- I macchinari e le bocchette di ventilazione funzionino adeguatamente e non siano ostruiti;
- Se si utilizza un circuito frigorifero indiretto, il circuito secondario deve essere controllato per la presenza di gas refrigerante;
- Le etichette sull'apparecchiatura siano visibili e leggibili;
- I tubi o i componenti di refrigerazione siano installati in una posizione adeguata a evitare l'esposizione a qualsiasi sostanza che possa corrodere i componenti contenenti gas refrigerante, a meno che i componenti non siano costruiti con materiali resistenti alla corrosione o siano adeguatamente protetti.

i) **Verifiche ai dispositivi elettrici:**

La riparazione e la manutenzione dei componenti elettrici devono includere i controlli di sicurezza iniziali e le procedure di ispezione dei componenti. Se esiste un guasto che potrebbe compromettere la sicurezza, nessuna alimentazione elettrica deve essere collegata al circuito fino a quando non viene risolto. Se il guasto non può essere riparato immediatamente ma è necessario continuare il funzionamento, deve essere utilizzata una soluzione temporanea adeguata. Questo deve essere segnalato al proprietario dell'attrezzatura in modo che tutte le parti siano informate.

I controlli di sicurezza iniziali devono includere:

- Che i condensatori siano scarichi per evitare possibilità di scintille;
- Che non siano esposti componenti elettrici e cavi sotto tensione durante la carica, il ripristino o lo spurgo del sistema;
- Che ci sia continuità di messa a terra.

17. **Riparazioni su componenti sigillati**

Durante le riparazioni ai componenti sigillati, tutte le alimentazioni elettriche devono essere scollegate dall'attrezzatura su cui si sta lavorando prima di rimuovere i coperchi sigillati. Se è assolutamente necessario avere un'alimentazione elettrica all'attrezzatura durante la manutenzione, allora un modulo operativo permanente di rilevamento delle perdite deve essere posizionato nel punto più critico per avvertire di una situazione potenzialmente pericolosa.

Particolare attenzione deve essere posta a quanto segue per garantire che, operando sui componenti elettrici, l'involucro non venga alterato in modo tale da pregiudicare il livello di protezione. Ciò include danni ai cavi, numero eccessivo di connessioni, terminali non realizzati secondo le specifiche originali, danni alle guarnizioni, montaggio errato dei pressacavi, ecc. Assicurarsi che l'apparecchio sia montato in modo sicuro. Assicurarsi che le guarnizioni o i materiali di tenuta non si siano degradati in modo tale da non servire più allo scopo di impedire l'ingresso di atmosfere infiammabili. Le parti di ricambio devono essere conformi alle specifiche del produttore.

NOTA: L'uso di sigillante siliconico può inibire l'efficacia di alcuni tipi di rilevamento delle perdite. I componenti intrinsecamente sicuri non devono essere isolati prima di lavorare su di essi.

18. **Riparazione di componenti intrinsecamente sicuri**

Non applicare carichi induttivi o capacitivi permanenti al circuito senza assicurarsi che questo non superi la tensione e la corrente consentite per l'apparecchiatura in uso. I componenti di sicurezza intrinseca sono gli unici su cui è possibile lavorare in presenza di un'atmosfera infiammabile. L'apparecchiatura di prova deve essere impostato al valore nominale corretto. Sostituire i componenti solo con parti specificate dal produttore. Altre parti possono provocare l'accensione del gas refrigerante nell'atmosfera a causa di una perdita.

19. Cablaggio

Verificare che il cablaggio non sia soggetto a usura, corrosione, pressione eccessiva, vibrazioni, bordi taglienti altri effetti ambientali avversi. La verifica deve tenere conto anche degli effetti dell'invecchiamento o delle continue vibrazioni provenienti da sorgenti quali compressori o ventilatori.

20. Rilevamento di refrigeranti infiammabili

In nessun caso devono essere utilizzate potenziali fonti di accensione per la ricerca o il rilevamento di perdite di gas refrigerante. Non deve essere utilizzata una torcia ad alogenuri (o qualsiasi altro rivelatore che utilizzi una fiamma libera).

21. Metodi di rilevamento delle perdite

I seguenti metodi di rilevamento delle perdite sono ritenuti accettabili per i sistemi contenenti gas refrigeranti infiammabili.

I rilevatori di perdite elettronici devono essere utilizzati per rilevare i gas refrigeranti infiammabili, ma la sensibilità potrebbe non essere adeguata o potrebbe essere necessaria una ricalibratura (L'apparecchiatura di rilevamento deve essere calibrata in un'area priva di gas refrigerante.) Assicurarsi che il rilevatore non sia una potenziale fonte di ignizione e sia adatto al gas refrigerante utilizzato. L'attrezzatura per il rilevamento delle perdite deve essere impostata su una percentuale della LFL del gas refrigerante e deve essere calibrata sul gas refrigerante impiegato e viene confermata la percentuale appropriata di gas (25% massimo). I fluidi per il rilevamento delle perdite sono adatti per l'uso con la maggior parte dei gas refrigeranti, ma l'uso di detergenti contenenti cloro deve essere evitato poiché il cloro potrebbe reagire con il gas refrigerante e corrodere le tubazioni in rame. Se si sospetta una perdita, tutte le fiamme libere devono essere estinte. Se viene rilevata una perdita di gas refrigerante che richiede la brasatura, tutto il gas refrigerante deve essere recuperato dal sistema o isolato (mediante valvole di intercettazione) in una parte del sistema lontana dalla perdita. L'azoto privo di ossigeno (OFN) deve quindi essere spurgato attraverso il sistema sia prima che durante il processo di brasatura.

22. Rimozione ed evacuazione

Quando si irrompe nel circuito frigorifero per effettuare riparazioni o per qualsiasi altro scopo, devono essere utilizzate procedure convenzionali. È importante rispettare la seguente procedura per evitare il rischio d'infiammabilità:

- Rimuovere il gas refrigerante;
- Spurgare il circuito con gas inerte;
- Ventilare l'area;
- Spurgare nuovamente con gas inerte;
- Aprire il circuito mediante taglio o brasatura.

La carica di gas refrigerante deve essere recuperata nelle corrette bombole. Il sistema deve essere lavato per rendere l'unità sicura. Potrebbe essere necessario ripetere questo processo più volte. L'aria compressa o l'ossigeno non devono essere utilizzati per questo compito. Il lavaggio deve essere ottenuto rompendo il vuoto nel sistema e continuando a riempire fino al raggiungimento della pressione di esercizio, quindi scaricando nell'atmosfera e infine effettuando il vuoto. Questo processo deve essere ripetuto fino a quando non si trova più del gas refrigerante all'interno del sistema. Quando viene utilizzata la carica finale, il sistema deve essere sfiato fino alla pressione atmosferica per consentire l'esecuzione del lavoro. Questa operazione è assolutamente indispensabile se si vogliono effettuare operazioni di brasatura sulle tubazioni. Assicurarsi che l'uscita della pompa del vuoto non sia vicina a fonti di accensione e che ci sia ventilazione disponibile.

23. Disattivazione

Prima di eseguire questa procedura, è essenziale che il tecnico conosca completamente l'apparecchiatura e tutti i suoi dettagli. Si raccomanda di recuperare in modo sicuro tutti i gas refrigeranti. Prima dell'esecuzione dell'attività, è necessario prelevare un campione di olio e gas refrigerante nel caso in cui sia necessaria un'analisi prima del riutilizzo del gas refrigerante recuperato. È essenziale che l'alimentazione elettrica sia disponibile prima dell'inizio dell'attività.

ISTRUZIONI PER LA MANUTENZIONE (R32)

- a) Acquisire familiarità con l'apparecchiatura e il suo funzionamento.
- b) Isolare elettricamente il sistema.
- c) Prima di tentare la procedura, assicurarsi che:
 - siano disponibili attrezzature di movimentazione meccanica, se richieste, per la movimentazione di bombole di gas refrigerante;
 - tutti i dispositivi di protezione individuale siano disponibili e utilizzati correttamente;
 - il processo di recupero sia supervisionato in ogni momento da una persona competente;
 - le attrezzature e le bombole di recupero siano conformi agli standard appropriati.
- d) Se possibile, svuotare il sistema refrigerante.
- e) Se il vuoto non è possibile, realizzare un collettore in modo che il gas refrigerante possa essere rimosso dalle varie parti del sistema.
- f) Assicurarsi che il cilindro sia posizionato sulla bilancia prima che avvenga il recupero.
- g) Avviare la macchina di recupero e operare secondo le istruzioni del produttore.
- h) Non riempire eccessivamente le bombole. (Non più dell'80% in volume di carica liquida).
- i) Non superare, anche temporaneamente, la pressione massima di esercizio della bombola.
- j) Quando le bombole sono state riempite correttamente e il processo è stato completato, assicurarsi che le bombole e l'attrezzatura vengano prontamente rimosse dal sito e che tutte le valvole di isolamento sull'attrezzatura siano chiuse.
- k) Il gas refrigerante recuperato non deve essere caricato in un altro sistema di refrigerazione a meno che non sia stato pulito e controllato.

24. Etichettatura

L'apparecchiatura deve essere etichettata indicando che è stata disattivata e svuotata del gas refrigerante. L'etichetta deve essere datata e firmata. Assicurarsi che sull'apparecchiatura siano presenti etichette che indichino che l'apparecchiatura contiene gas refrigerante infiammabile.

25. Recupero

Quando si rimuove il gas refrigerante da un sistema, sia per la manutenzione che per lo smantellamento, si consiglia di rimuovere tutto il gas refrigerante in modo sicuro.

Quando si trasferisce il gas refrigerante nelle bombole, assicurarsi che vengano utilizzate solo bombole di recupero appropriate. Assicurarsi che sia disponibile il numero corretto di bombole per mantenere la carica totale del sistema. Tutte le bombole da utilizzare devono essere ideate per il recupero del gas refrigerante e appositamente etichettate (cioè bombole speciali per il recupero del gas refrigerante). Le bombole devono essere complete di valvola limitatrice di pressione e relative valvole di intercettazione in buono stato di funzionamento. I cilindri di recupero vuoti devono essere svuotati e, se possibile, raffreddati prima che avvenga il recupero.

L'attrezzatura di recupero deve essere in buone condizioni di funzionamento con una serie di istruzioni relative all'attrezzatura che è a portata di mano e deve essere adatta per il recupero di tutti i gas refrigeranti appropriati inclusi, ove applicabile, quelli infiammabili. Inoltre, deve essere disponibile e in buone condizioni di funzionamento una serie di bilance calibrate. I tubi flessibili devono essere completi di giunti di disconnessione senza perdite e in buone condizioni. Prima di utilizzare la macchina di recupero, verificare che sia in buono stato di funzionamento, che sia stata adeguatamente mantenuta e che tutti i componenti elettrici associati siano sigillati per impedire l'accensione in caso di rilascio di refrigerante. Consultare il produttore in caso di dubbio. Il gas refrigerante recuperato deve essere restituito al fornitore del refrigerante nella corretta bombola di recupero e predisposta la relativa nota di trasferimento dei rifiuti.

Se i compressori o gli oli per compressori devono essere rimossi, assicurarsi che siano stati evacuati a un livello accettabile per assicurarsi che il refrigerante infiammabile non rimanga all'interno del lubrificante. Il processo di evacuazione deve essere effettuato prima di restituire il compressore ai fornitori. Per accelerare questo processo deve essere impiegato solo il riscaldamento elettrico del corpo del compressore. Quando l'olio viene scaricato da un sistema, deve essere eseguito in sicurezza.

PRECAUZIONI PER L'INSTALLAZIONE (R32)

Considerazioni importanti

1. Il condizionatore d'aria deve essere installato da personale tecnico qualificato e seguendo il manuale di installazione! Le specifiche di installazione devono essere soggette alle nostre norme sul servizio post-vendita.
2. Quando si utilizza il gas refrigerante, qualsiasi operazione errata può causare lesioni gravi sia agli esseri umani sia agli oggetti.
3. Una volta completata l'installazione, è necessario eseguire un test di tenuta.
4. È necessario ispezionare l'apparecchiatura prima di eseguire la manutenzione o la riparazione di un condizionatore d'aria utilizzando gas refrigerante combustibile per garantire che il rischio di incendio sia ridotto al minimo.
5. È necessario far funzionare la macchina secondo una procedura controllata per garantire che qualsiasi rischio derivante dal gas o vapore combustibile durante l'operazione sia ridotto al minimo.
6. I requisiti per il peso totale del gas refrigerante caricato e l'area di una stanza da equipaggiare con un condizionatore d'aria sono mostrati nelle seguenti tabelle GG.1 e GG.2.

La carica massima e la superficie minima richiesta

$$m_1 = (4 \text{ m}^3) \times LFL, m_2 = (26 \text{ m}^3) \times LFL, m_3 = (130 \text{ m}^3) \times LFL$$

In cui LFL è il limite inferiore di infiammabilità espresso in kg/m³; il LFL del gas R32 è 0.038 kg/m³.

Per gli elettrodomestici con una carica $m_1 < M = m_2$

La carica massima in una camera deve rispettare la seguente formula:

$$M_{\max} = 2,5 \times (LFL)^{5/4} \times H_o \times (A)^{1/2}$$

La superficie minima richiesta A_{\min} per installare un apparecchio con carica di gas refrigerante M(kg) deve essere conforme a quanto segue: $A_{\min} = [M / (2,5 \times (LFL)^{5/4} \times H_o)]^2$

In cui:

Tabella GG.1 - Carica massima (kg)

Categoria	LFL (kg/m ³)	h ₀ (m)	Superficie (m ²)						
			4	7	10	15	20	30	50
R32	0,306	1	1.14	1,51	1.8	2.2	2.54	3.12	4.02
		1.8	2.05	2.71	3.24	3.97	4.58	5.61	7.254
		2.2	2,5	3.31	3.96	4.85	5.6	6.86	8.85

Tabella GG.2 - Superficie minima della stanza (m²)

Categoria	LFL (kg/m ³)	h ₀ (m)	Carica (M) (kg)						
			Area minima della stanza (m ²)						
R32	0,306		1.224kg	1,836 kg	2,448 kg	3.672 kg	4,896 kg	6,12 kg	7,956 kg
		0.6		29	51	116	206	321	543
		1		10	19	42	74	116	196
		1.8		3	6	13	23	36	60
		2.2		2	4	9	15	24	40

Principi di sicurezza dell'installazione

1. Sicurezza del sito



Vietate le fiamme libere



Ventilazione necessaria

2. Sicurezza operativa



Attenzione all'Elettricità Statica



Deve indossare indumenti protettivi e guanti antistatici



Non usare il cellulare

PRECAUZIONI PER L'INSTALLAZIONE (R32)

3. Sicurezza dell'installazione

- Rilevatore di perdite di gas refrigerante
- Posizione di installazione appropriata



















L'immagine a sinistra è il diagramma schematico di un rilevatore di perdite di gas refrigerante.

Si prega di notare che:

1. Il luogo di installazione deve essere ben ventilato.
2. I siti per l'installazione e la manutenzione di un condizionatore d'aria che utilizza il refrigerante R32 devono essere privi di fiamme libere o saldature, fumo, forni di essiccazione o qualsiasi altra fonte di calore che possa produrre facilmente delle fiamme.
3. Quando si installa un condizionatore d'aria, è necessario adottare misure antistatiche appropriate come indossare indumenti e/o guanti antistatici.
4. È necessario scegliere un luogo conveniente per l'installazione o la manutenzione in cui le prese e le uscite dell'aria delle unità interna ed esterna non devono essere circondate da ostacoli o vicino a fonti di calore o ambienti combustibili e/o esplosivi.
5. Se l'unità interna presenta perdite di gas refrigerante durante l'installazione, è necessario chiudere immediatamente la valvola dell'unità esterna e tutto il personale deve uscire per 15 minuti, finché il gas refrigerante non si è completamente disperso. Se il prodotto è danneggiato, è necessario chiamare subito un tecnico. È assolutamente vietato saldare il tubo del gas refrigerante o eseguire altre operazioni in autonomia.
6. È necessario scegliere il luogo in cui l'aria in ingresso e in uscita dall'unità interna sia uniforme.
7. È necessario evitare i luoghi dove sono presenti altri prodotti elettrici, spine e prese di corrente, e si deve tenere lontano da mobili, arredamento e altri oggetti di valore proprio.

Strumenti suggeriti

Attrezzo	Foto	Attrezzo	Foto	Attrezzo	Foto
Chiave standard		Tagliatubi		Pompa a vuoto	
Regolabile/ Chiave a mezzaluna		Cacciaviti		Occhiali di sicurezza	
Chiave dinamometrica		Manometri		Guanti da lavoro	
Chiavi esagonali o chiavi a brugola		Livella		Bilancia refrigerante	
Trapano e punte da trapano		Cartellatrice		Vacuometro	
Punta a tazza		pinsa amperometrica			

PRECAUZIONI DI INSTALLAZIONE

Lunghezza delle tubazioni e carica di gas refrigerante aggiuntiva

Modelli di inverter Capacità (Btu/h)	413-DS1RUIW-09 413-DS1RUIW-12		413-DS1RUIW-18 413-DS1RUIW-24
	Lunghezza con carica di gas refrigerante aggiuntiva	5 m	5 m
Lunghezza del tubo con carica standard	7,5 m	7,5 m	7,5 m
Distanza massima tra unità interna ed esterna	15 m	25 m	25 m
Carica aggiuntiva di gas refrigerante	20 g/m	15 g/m	30 g/m
Massima diff. a livello tra unità interna ed esterna	10 m	10 m	10 m
Tipo di gas refrigerante	R22/R410A	R32	R22/R410A

Modelli ON-OFF Portata (Btu/h)	413-DS1RUIW-09 413-DS1RUIW-12		413-DS1RUIW-18 413-DS1RUIW-24	
	Lunghezza del tubo con carica standard	5 m	5 m	5 m
Distanza massima tra unità interna ed esterna	15 m	15 m	15 m	15 m
Carica aggiuntiva di gas refrigerante	20 g/m	15 g/m	30 g/m	25 g/m
Massima diff. a livello tra unità interna ed esterna	5 m	5 m	5 m	5 m
Tipo di gas refrigerante	R22/R410A	R32	R22/R410A	R32

Parametri di coppia

Dimensione TUBO	Newton metro [Nxm]	Piede forza libbra (1bf-ft)	Chilogrammo-forza metro (kgf-m)
1/4" (Φ 6,35)	18 - 20	24,4 – 27,1	2,4 – 2,7
3/8" (Φ 9,52)	30 - 35	40,6 – 47,4	4,1 – 4,8
1/2" (Φ12)	45 - 50	61,0 – 67,7	6,2 – 6,9
5/8" (Φ15,88)	60 - 65	81,3 – 88,1	8,2 – 8,9

Dispositivo di distribuzione dedicato e cavo per condizionatore d'aria

Corrente operativa massima del condizionatore (A)	Sezione trasversale minima del cavo Area (mm ²)	Interruttore magnetotermico (A)	Fusibile (A)
≤ 8	0,75	10	20
> 8 e ≤ 10	1	10	20
> 10 e ≤ 15	1,5	16	32
> 15 e ≤ 24	2,5	25	32
> 24 e ≤ 28	4	32	64
> 28 e ≤ 32	6	40	64

 **Nota: questa tabella è solo di riferimento, l'installazione deve soddisfare i requisiti di legge locali e i regolamenti.**

INSTALLAZIONE UNITÀ INTERNA

Passaggio 1: Selezionare la posizione di installazione

- 1.1 Assicurarsi che l'installazione sia conforme alle dimensioni minime di installazione (definite di seguito) e soddisfi la lunghezza minima e massima delle tubazioni di collegamento e la variazione massima di elevazione come definito nella sezione Requisiti di sistema.
- 1.2 L'ingresso e l'uscita dell'aria devono essere liberi da ostruzioni, garantendo un flusso d'aria adeguato in tutta la stanza.
- 1.3 La condensa può essere scaricata in modo facile e sicuro.
- 1.4 Tutti i collegamenti possono essere facilmente effettuati all'unità esterna.
- 1.5 L'unità interna è fuori dalla portata dei bambini.
- 1.6 Una parete di montaggio sufficientemente robusta da sopportare quattro volte il peso e le vibrazioni dell'unità.
- 1.7 Il filtro è facilmente accessibile per la pulizia.
- 1.8 Lasciare spazio libero sufficiente per consentire l'accesso per la manutenzione ordinaria.
- 1.9 Installare ad almeno 3 m di distanza dall'antenna del televisore o della radio. Il funzionamento del condizionatore d'aria può interferire con la ricezione radiofonica o televisiva nelle aree in cui la ricezione è debole. Potrebbe essere necessario un amplificatore per il dispositivo interessato.
- 1.10 Non installare in una lavanderia o in piscina a causa dell'ambiente corrosivo.

Distanze interne minime

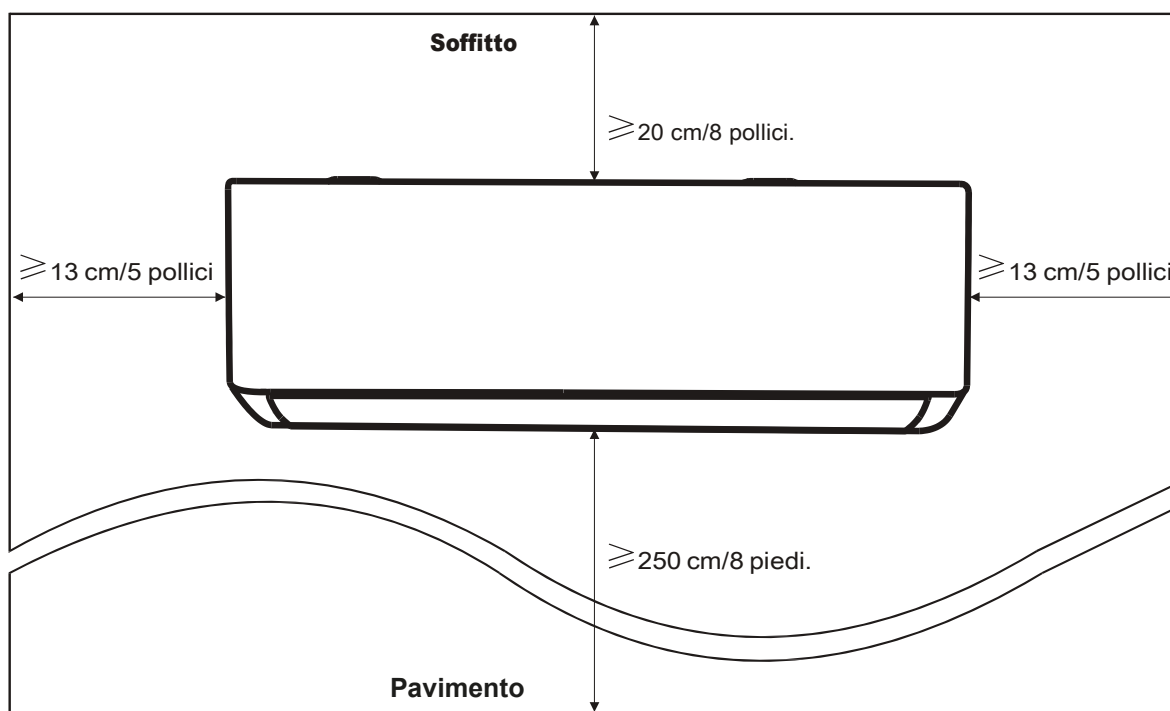

INSTALLAZIONE UNITÀ INTERNA

Passaggio 2: installare la dima di montaggio

- 2.1 Prendere la dima di montaggio dal retro dell'unità interna.
- 2.2 Assicurarsi di soddisfare i requisiti minimi relativi alle dimensioni di installazione come al punto 1, in base alle dimensioni della dima di montaggio, determinare la posizione e attaccare la piastra di montaggio vicino alla parete.
- 2.3 Regolare la dima di montaggio in posizione orizzontale con una livella a bolla d'aria, quindi segnare le posizioni dei fori per le viti sulla parete.
- 2.4 Appoggiare la piastra di montaggio e praticare i fori nelle posizioni contrassegnate con un trapano.
- 2.5 Inserire i tasselli nei fori, quindi appendere la piastra di montaggio e fissarla con le viti.

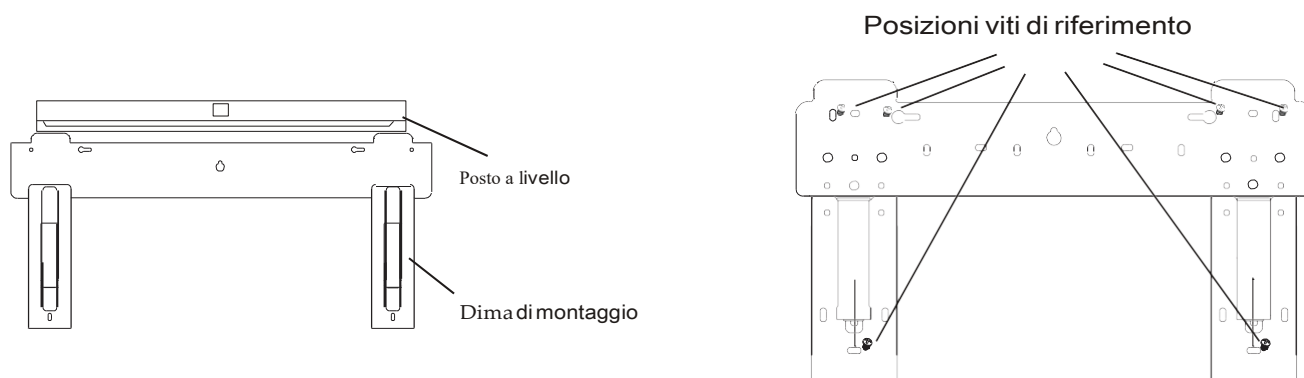

Nota:

- (I) Assicurarsi che la piastra di montaggio sia sufficientemente solida e piatta contro la parete dopo l'installazione.
- (II) La figura mostrata potrebbe essere diversa dall'oggetto reale, si prega di prendere quest'ultimo come riferimento.

Passaggio 3: praticare un foro nel muro

È necessario praticare un foro nella parete per le tubazioni del gas refrigerante, per il tubo di drenaggio e i cavi di collegamento.

- 3.1 Determinare la posizione del foro in base alla posizione della dima di montaggio.
- 3.2 Il foro deve avere un diametro minimo di 70 mm e un piccolo angolo obliquo per facilitare il drenaggio.
- 3.3 Praticare il foro nel muro con una carotatrice da 70 mm e con un piccolo angolo obliquo inferiore all'estremità interna di circa 5-10 mm.
- 3.4 Posizionare il manicotto a parete e la copertura del manicotto a parete (entrambi sono parti opzionali) per proteggere le parti di connessione.

Attenzione:

Quando si pratica il foro nel muro, assicurarsi di evitare cavi, tubature e altri componenti sensibili.

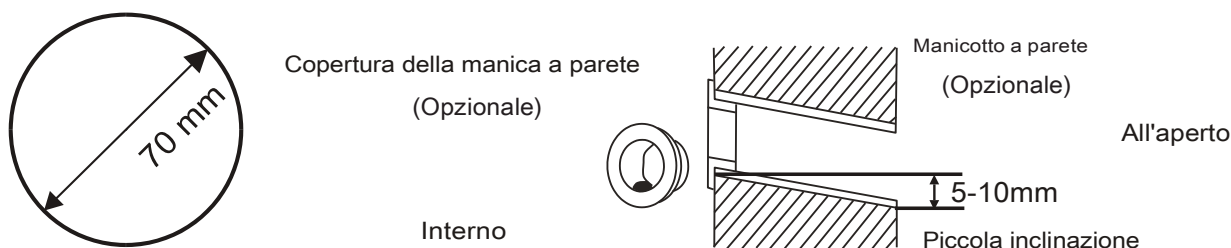

INSTALLAZIONE UNITÀ INTERNA

Passaggio 4: collegamento del tubo del refrigerante

4.1 In base alla posizione del foro nel muro, selezionare la modalità di connessione appropriata.

Sono disponibili tre modalità di connessione opzionali per le unità interne, come mostrato nella figura seguente:

In Modalità Tubazioni 1 o Modalità Tubazioni 3, è necessario praticare un intaglio utilizzando le forbici per tagliare il foglio di plastica dell'uscita della tubazione e dell'uscita del cavo sul lato corrispondente dell'unità interna.

Nota: Quando si taglia il foglio di plastica all'uscita, il taglio deve essere rifinito per levigare.

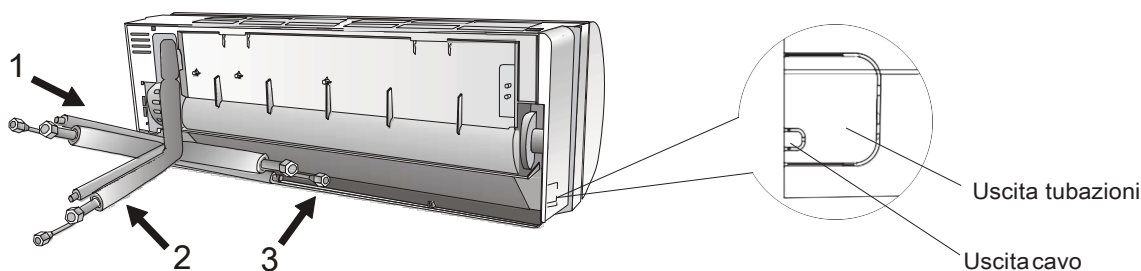

4.2 Piegare i tubi di collegamento con la bocca rivolta verso l'alto come mostrato in figura.

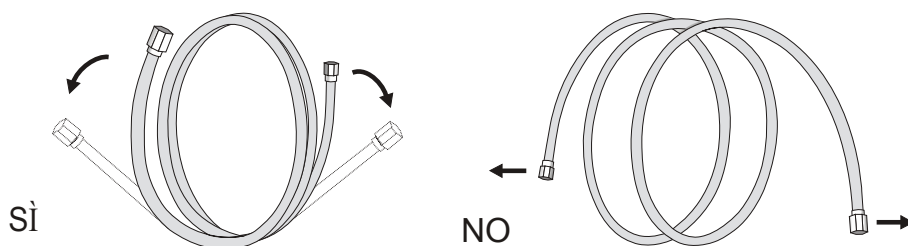

4.3 Rimuovere il coperchio di plastica dai tubi e rimuovere il coperchio di protezione all'estremità dei connettori delle tubazioni.

4.4 Controllare se ci sono oggetti vari nel tubo di collegamento e assicurarsi che sia pulito.

4.5 Dopo aver allineato il centro, avvitare a mano il dado del tubo di collegamento serrando il più possibile.

4.6 Utilizzare una chiave dinamometrica per serrarlo secondo i valori di coppia nella tabella dei requisiti di coppia; (Fare riferimento alla tabella dei requisiti di coppia nella sezione AVVERTENZE PER L'INSTALLAZIONE)

4.7 Avvolgere il giunto con il tubo isolante.

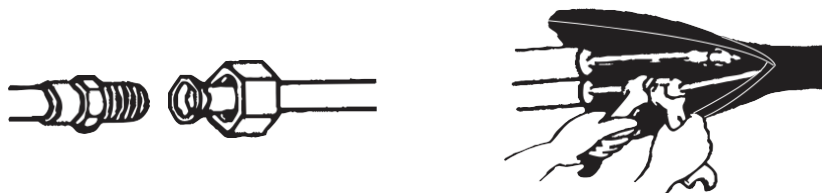

Nota: Per il gas refrigerante R32, il connettore deve essere posizionato all'aperto.

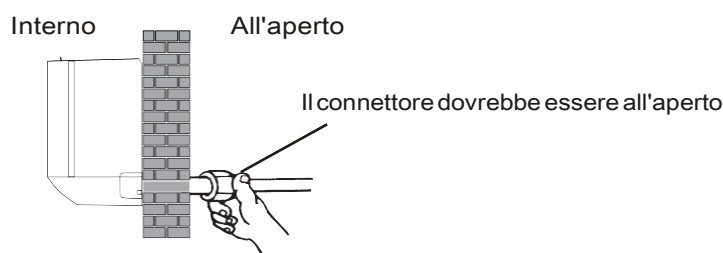

INSTALLAZIONE UNITÀ INTERNA

Passaggio 5: collegare il tubo di drenaggio

5.1 Regolare il tubo di scarico (se applicabile)

In alcuni modelli, entrambi i lati dell'unità interna sono dotati di porte di drenaggio, è possibile sceglierne una per collegare il tubo di drenaggio. Tappare la porta di scarico inutilizzata con la gomma attaccata in una delle porte.

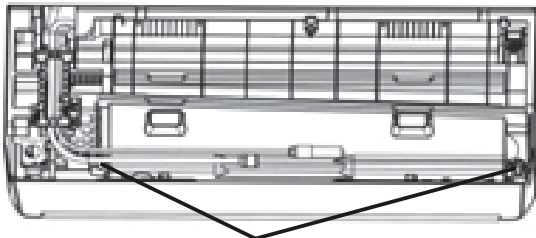

5.2 Collegare il tubo di drenaggio alla porta di drenaggio, assicurarsi che il giunto sia saldo e con buona tenuta.

5.3 Avvolgere saldamente il giunto con nastro di teflon per evitare perdite.

Nota: assicurarsi che non vi siano torsioni o ammaccature e che i tubi siano posizionati obliquamente.

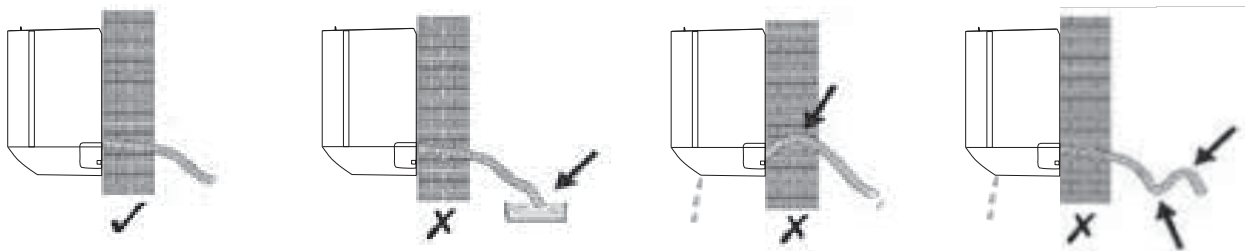

Passaggio 6: collegare i cavi elettrici

6.1 Scegliere la giusta dimensione dei cavi determinata dalla corrente massima di esercizio sull'etichetta.

(Per verificare la dimensione dei cavi fare riferimento alla sezione AVVERTENZE PER L'INSTALLAZIONE)

6.2 Aprire il pannello anteriore dell'unità interna.

6.3 Utilizzando un cacciavite, aprire il coperchio della scatola di controllo elettrico, per scoprire la morsettiera.

6.4 Svitare il serracavo.

6.5 Inserire un'estremità del cavo in posizione nella scatola di controllo dal retro dell'estremità destra dell'unità interna.

6.6 Collegare i fili al terminale corrispondente secondo lo schema elettrico sull'impianto elettrico coperchio della scatola di controllo e assicurarsi che siano ben collegati.

6.7 Avvitare il serracavo per fissare i cavi.

6.8 Reinstallare il coperchio del quadro elettrico e il pannello anteriore.



INSTALLAZIONE UNITÀ INTERNA

Passaggio 7: Avvolgi le tubazioni e il cavo

Dopo aver installato i tubi del gas refrigerante, i cavi di collegamento e il tubo di scarico, per risparmiare spazio, proteggerli e isolarli, è necessario avvolgerli con nastro isolante prima di passarli attraverso il foro nel muro.

7.1 Disporre i tubi, i cavi e il tubo flessibile di drenaggio come nell'immagine seguente.

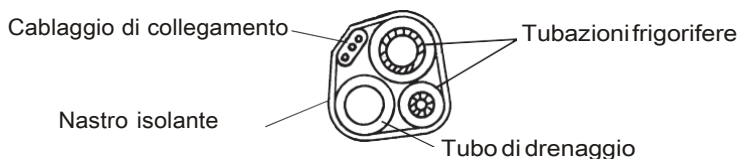

Nota: Assicurati che il tubo di scarico sia direzionato verso il basso.

7.2 Con il nastro isolante avvolgere strettamente i tubi del refrigerante, i cavi di collegamento e il tubo di scarico.

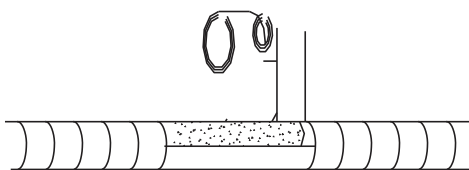

Passaggio 8: montare l'unità interna

8.1 Far passare lentamente i tubi del gas refrigerante, i cavi di collegamento e il fascio avvolto nel tubo di scarico attraverso il foro della parete.

8.2 Agganciare la parte superiore dell'unità interna alla piastra di montaggio.

8.3 Applicare una leggera pressione sui lati dell'unità interna, assicurandosi che l'unità interna sia agganciata saldamente.

8.4 Spingere verso il basso la parte inferiore dell'unità interna per far scattare gli scatti sui ganci della piastra di montaggio e assicurarsi che sia agganciata saldamente.

A volte, se i tubi del gas refrigerante erano già incorporati nel muro, o se si desidera collegare i tubi e i cavi al muro, procedere come segue:

- (I) Afferrare entrambe le estremità della piastra inferiore, applicare una piccola forza verso l'esterno per rimuovere la piastra inferiore.
- (II) Agganciare la parte superiore dell'unità interna alla piastra di montaggio senza tubazioni e cablaggi.
- (III) Sollevare l'unità interna di fronte alla parete, aprire la staffa sulla piastra di montaggio e utilizzare questa staffa per sostenere l'unità interna.
- (IV) Eseguire le tubazioni del refrigerante, il cablaggio, collegare il tubo di drenaggio e avvolgerli come descritto nei passaggi 4 - 7.
- (V) Sostituire la staffa della piastra di montaggio.
- (VI) Spingere verso il basso la parte inferiore dell'unità interna per far scattare i ganci inferiori della piastra di montaggio e assicurarsi che sia agganciata saldamente.
- (VII) Sostituire la piastra inferiore dell'unità interna.

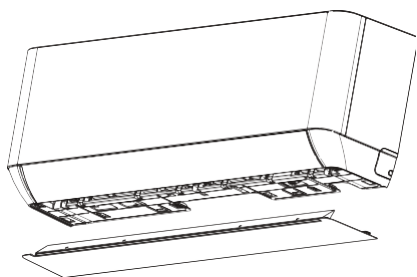

Togliere la piastra inferiore

+

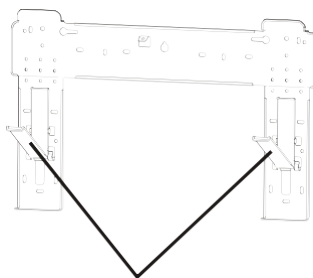

Aprire la staffa sulla piastra di montaggio

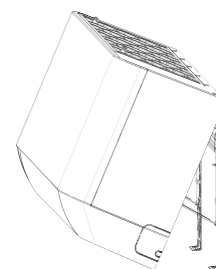

INSTALLAZIONE UNITÀ ESTERNA

Passaggio 1: selezionare la posizione di installazione

Seleziona un sito che consenta quanto segue:

- 1.1 Non installare l'unità esterna vicino a fonti di calore, vapore o gas infiammabili.
- 1.2 Non installare l'unità in luoghi troppo ventosi o polverosi.
- 1.3 Non installare l'unità in luoghi di passaggio frequente di persone. Selezionare un luogo in cui lo scarico dell'aria e il rumore di funzionamento non disturberanno i vicini.
- 1.4 Evitare di installare l'unità dove sarà esposta alla luce solare diretta (altrimenti utilizzare una protezione, se necessario, che non interferisca con il flusso d'aria).
- 1.5 Riservare gli spazi come mostrato in figura affinché l'aria possa circolare liberamente.
- 1.6 Installare l'unità esterna in un luogo sicuro e solido.
- 1.7 Se l'unità esterna è soggetta a vibrazioni, utilizzare dei giunti antivibranti sui piedini dell'unità.

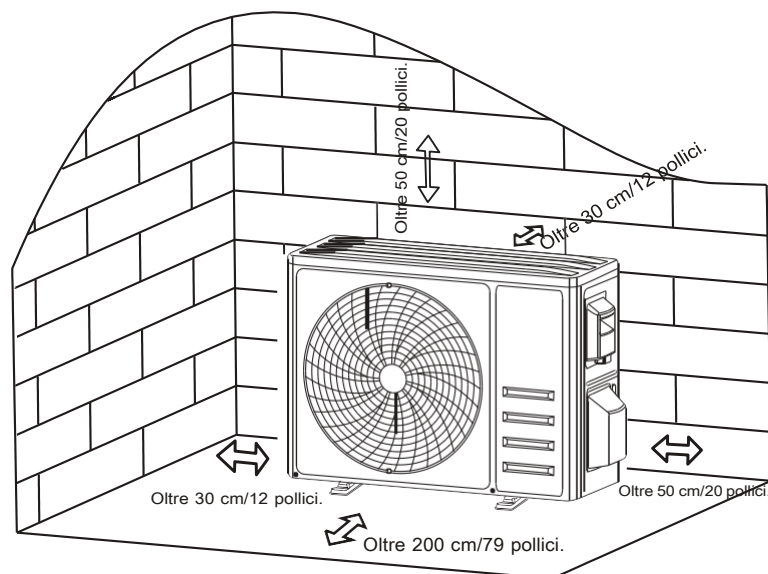

Passaggio 2: installare il tubo di drenaggio (solo per i modelli a pompa di calore).

- 2.1 Inserisci il giunto di drenaggio al foro nella parte inferiore dell'unità esterna.
- 2.2 Collegare il tubo di scarico al giunto e realizzare bene il collegamento.

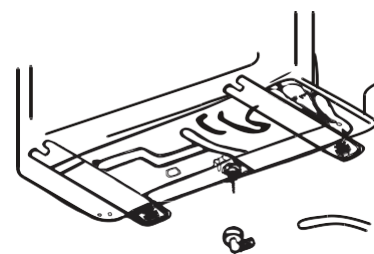

Giunto di drenaggio

Tubo di drenaggio

Passaggio 3: riparare l'unità esterna

- 3.1 Contrassegnare la posizione di installazione dei bulloni ad espansione secondo la posizione dell'unità esterna.
- 3.2 Praticare i fori, rimuovere polvere ed eventuale sporcizia e posizionare i bulloni.
- 3.3 Se applicabile, installare 4 tappi di gomma sul foro prima di posizionare l'unità esterna (opzionale). Ci è ridurrà le vibrazioni e il rumore.
- 3.4 Posizionare la base dell'unità esterna sui bulloni e sui fori predisposti.
- 3.5 Utilizzare una chiave per fissare saldamente l'unità esterna con i bulloni.

Nota:

L'unità esterna può essere fissata su una staffa di montaggio a parete.

Seguire le istruzioni per aggiustare la staffa di montaggio alla parete, quindi fissarvi l'unità esterna mantenendola in posizione orizzontale.

La staffa di montaggio a parete deve essere in grado di sostenere almeno 4 volte il peso dell'unità esterna.

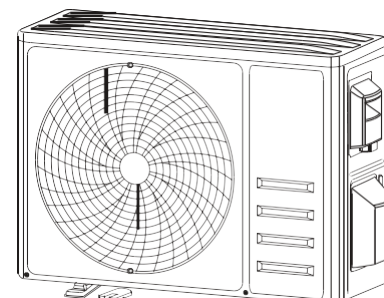

Installare 4 tappi di gomma (opzionale)

INSTALLAZIONE UNITÀ ESTERNA

Passaggio 4: installare il cablaggio

- 4.1 Utilizzare un cacciavite a croce per svitare il coperchio del cablaggio, poi premerlo delicatamente per rimuoverlo.
- 4.2 Svitare il serracavo e rimuoverlo.
- 4.3 Secondo lo schema elettrico incollato all'interno del coperchio del cablaggio, collegare i fili di collegamento ai terminali corrispondenti e assicurarsi che tutti i collegamenti siano saldi e sicuri.
- 4.4 Reinstallare il serracavo e il coperchio del cablaggio.

Nota: Quando si collegano i cavi delle unità interne ed esterne, la corrente elettrica deve essere interrotta.

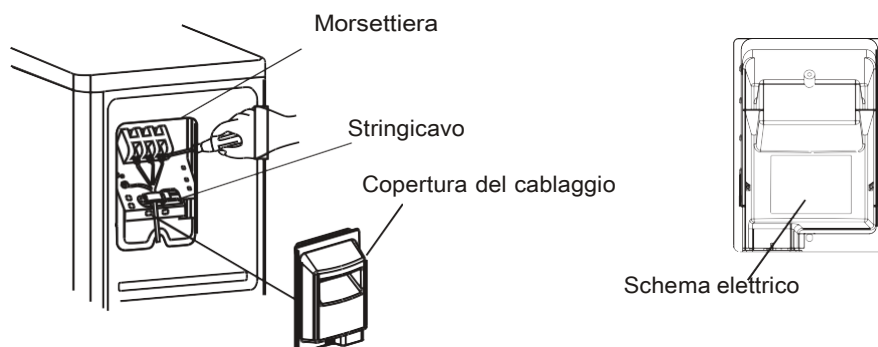

Passaggio 5: Collegamento del tubo del gas refrigerante

- 5.1 Svita il coperchio della valvola (se presente), poi premilo delicatamente per rimuoverlo.
- 5.2 Rimuovere i cappucci di protezione dall'estremità delle valvole.
- 5.3 Rimuovere il tappo di plastica del tubo e assicurarsi che il tubo sia integro e pulito.
- 5.4 Dopo aver allineato il tubo, avvitare a mano il dado svasato del tubo di collegamento e serrare il più possibile.
- 5.5 Utilizzare una chiave per tenere fermo il corpo della valvola e utilizzare una chiave dinamometrica per serrare il dado svasato secondo i valori di coppia nella tabella dei requisiti di coppia.

(Fare riferimento alla tabella dei requisiti di coppia nella sezione **AVVERTENZE PER L'INSTALLAZIONE**)

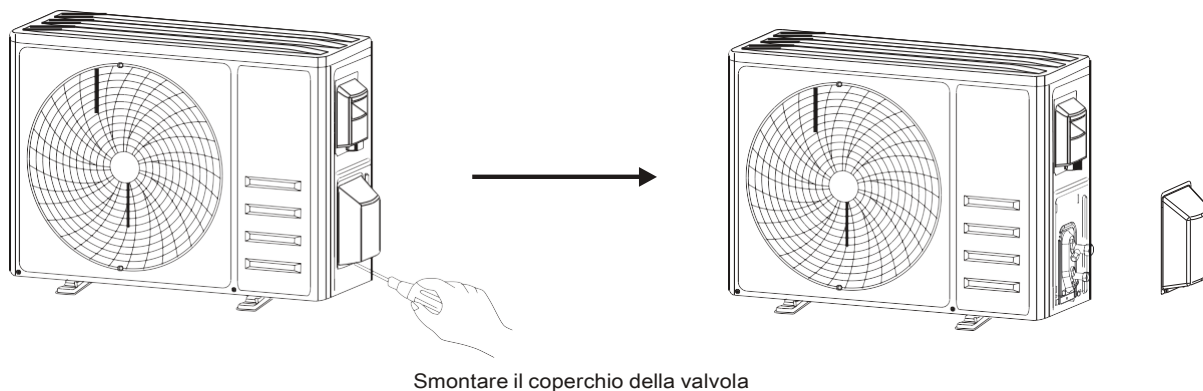

INSTALLAZIONE UNITÀ ESTERNA

Passaggio 6: vuoto del circuito frigorifero

- 6.1 Utilizzare una chiave per rimuovere i tappi di protezione dalla porta di servizio, dalla valvola di bassa pressione e dalla valvola di alta pressione dell'unità esterna.
- 6.2 Collegare il tubo di pressione del manometro del collettore alla porta di servizio sulla valvola di bassa pressione dell'unità esterna.
- 6.3 Collegare il tubo di carico dal manometro del collettore alla pompa del vuoto.
- 6.4 Aprire la valvola di bassa pressione del manometro e chiudere la valvola di alta pressione.
- 6.5 Accendere la pompa del vuoto per aspirare.
- 6.6 Il tempo di vuoto non deve essere inferiore a 15 minuti, oppure assicurarsi che il manometro indichi $-0,1$ MPa (-76 cmHg).
- 6.7 Chiudere la valvola di bassa pressione del manometro e disattivare il vuoto.
- 6.8 Mantenere la pressione per 5 minuti, assicurarsi che il rimbalzo dell'indice del manometro composto non superi $0,005$ MPa.
- 6.9 Aprire la valvola di bassa pressione in senso antiorario per $1/4$ di giro con una chiave esagonale per far entrare un po' di gas refrigerante nel sistema, chiudere la valvola di bassa pressione dopo 5 secondi e rimuovere rapidamente il tubo di pressione.
- 6.10 Verificare le perdite di tutti i giunti interni ed esterni con acqua saponata o rilevatore di perdite.
- 6.11 Aprire completamente la valvola di bassa pressione e la valvola di alta pressione dell'unità esterna con una chiave esagonale.
- 6.12 Reinstallare i cappucci di protezione della porta di servizio, della valvola di bassa pressione e della valvola di alta pressione dell'unità esterna.
- 6.13 Reinstallare il coperchio della valvola.

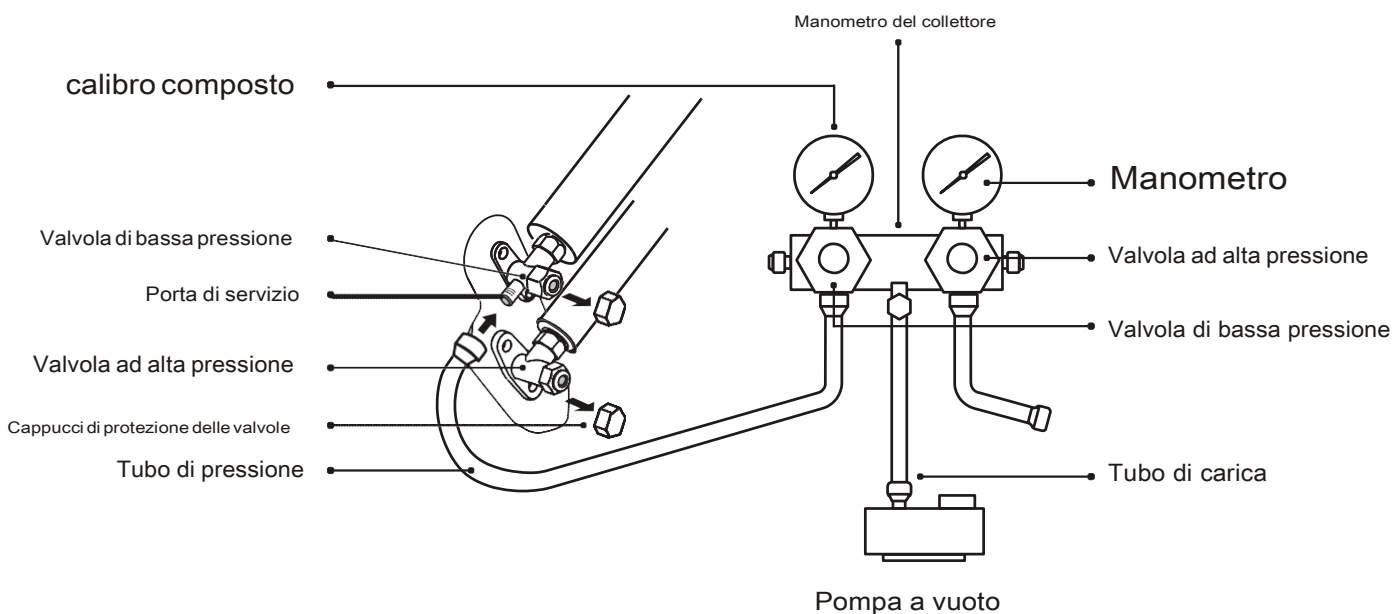

FUNZIONAMENTO DI PROVA

Ispezioni prima della prova di funzionamento

Eseguire i seguenti controlli prima dell'esecuzione del test.

Descrizione	Metodo di ispezione
Elettrico ispezione di sicurezza	<ul style="list-style-type: none">• Controllare se la tensione di alimentazione è conforme alle specifiche.• Controllare se c'è un collegamento errato o mancante tra le linee di alimentazione, la linea di segnale e i fili di terra.• Verificare se la resistenza di terra e la resistenza di isolamento sono conformi ai requisiti.
Installazione ispezione di sicurezza	<ul style="list-style-type: none">• Confermare la direzione del tubo di drenaggio.• Confermare che il giunto del tubo del refrigerante sia installato completamente.• Confermare la sicurezza dell'unità esterna, della piastra di montaggio e dell'installazione dell'unità interna.• Confermare che le valvole siano completamente aperte.• Verificare che non siano rimasti oggetti o strumenti estranei all'interno dell'unità.• Verificare la corretta installazione della griglia e del pannello di ingresso dell'aria dell'unità interna.
Refrigerante rilevamento perdite	<ul style="list-style-type: none">• Controllare il giunto della tubazione, il connettore delle due valvole dell'unità esterna, la bobina della valvola, l'attacco di saldatura, ecc., in quanto possono verificarsi perdite.• Usare il metodo della schiuma: Applicare acqua saponata o schiuma in modo uniforme sulle parti in cui possono verificarsi perdite e osservare se compaiono o meno bolle; se non compaiono significa che non ci sono perdite.• Utilizzare un rilevatore di perdite professionale e leggere le istruzioni di funzionamento, rilevare nella posizione in cui possono verificarsi perdite. La durata del rilevamento delle perdite per ogni posizione dovrebbe durare 3 minuti o più;• Se il risultato del test mostra che ci sono perdite, il dado deve essere serrato e testato di nuovo fino a quando non ci sono perdite; Una volta completato il rilevamento delle perdite, avvolgere il connettore del tubo esposto dell'unità interna con materiale isolante termico e avvolgere con nastro isolante.

Istruzioni per l'esecuzione di prova

1. Accendere l'alimentatore.
2. Premere il pulsante ON/OFF sul telecomando per accendere il condizionatore.
3. Premere il pulsante Modalità per cambiare tra le modalità RAFFREDDAMENTO e RISCALDAMENTO.

In ogni modalità impostare:

COOL - Imposta la temperatura più bassa

HEAT - Imposta la temperatura più alta

4. Eseguire circa 8 minuti in ciascuna modalità e verificare che tutte le funzioni siano eseguite correttamente e rispondano al telecomando. Verifica:
 - 4.1 Se la temperatura dell'aria in uscita risponde alla modalità di raffreddamento e riscaldamento
 - 4.2 Se l'acqua defluisce correttamente dal tubo di scarico
 - 4.3 Se la feritoia e i deflettori (opzionali) ruotano correttamente

FUNZIONAMENTO DI PROVA

5. Osservare lo stato di funzionamento di prova del condizionatore d'aria per almeno 30 minuti.
6. Dopo aver eseguito correttamente il test, ripristinare l'impostazione normale e premere il pulsante ON/OFF sul telecomando per spegnere l'unità.
7. Informare l'utente di leggere attentamente questo manuale prima dell'uso e dimostrare all'utente come utilizzare il condizionatore d'aria, le conoscenze necessarie per l'assistenza e la manutenzione e il promemoria per la conservazione degli accessori.

Nota:

Se la temperatura ambiente supera l'intervallo indicato, fare riferimento alla sezione ISTRUZIONI OPERATIVE. Se non è possibile eseguire la modalità RAFFREDDAMENTO o RISCALDAMENTO, sollevare il pannello anteriore e fare riferimento all'operazione del pulsante di emergenza per eseguire la modalità RAFFREDDAMENTO o RISCALDAMENTO.

MANUTENZIONE

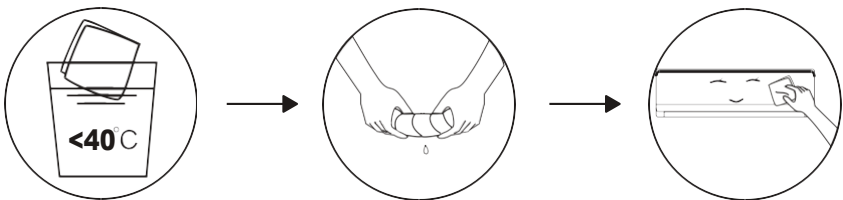
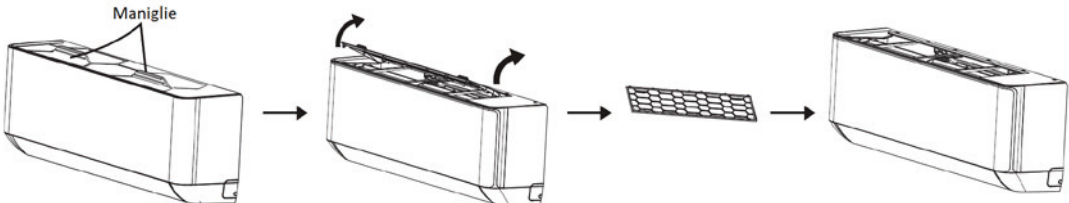
 Avvertenze	<ul style="list-style-type: none">• Durante la pulizia, è necessario spegnere la macchina e interrompere l'alimentazione per più di 5 minuti.• In nessun caso il condizionatore d'aria deve essere sciacquato con acqua.• I liquidi volatili (ad es. diluenti o benzina) danneggiano il condizionatore d'aria, quindi utilizzare solo un panno morbido e asciutto o un panno umido imbevuto di detergente neutro per pulire il condizionatore d'aria.• Prestare attenzione alla pulizia regolare del filtro per evitare che si riempi di polvere, in quanto influirà sul funzionamento dell'apparecchiatura. Quando l'ambiente operativo è polveroso, la frequenza di pulizia dovrebbe essere aumentata in modo appropriato.• Dopo aver rimosso lo schermo del filtro, non toccare le alette dell'unità interna per evitare graffi.
Pulire l'unità	 <p>Strizzalo per asciugarlo Strofina delicatamente la superficie dell'unità</p> <p>Suggerimento: pulire frequentemente per mantenere il condizionatore d'aria pulito e di bell'aspetto.</p>
Smontare e Montare il filtro	<ul style="list-style-type: none">• Utilizzare le maniglie rialzate sul filtro, quindi estrarre il filtro nella direzione che si discosta dall'unità, in modo che il bordo superiore del filtro sia separato dall'unità. Il filtro può essere rimosso sollevandolo verso l'alto.• Quando si installa il filtro, inserire prima l'estremità inferiore del filtro nella posizione prevista, quindi premere l'estremità superiore del filtro nella corrispondente posizione. 

MANUTENZIONE

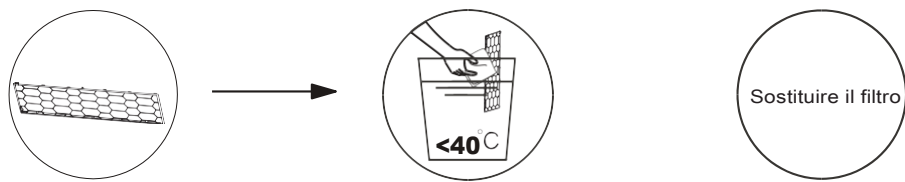
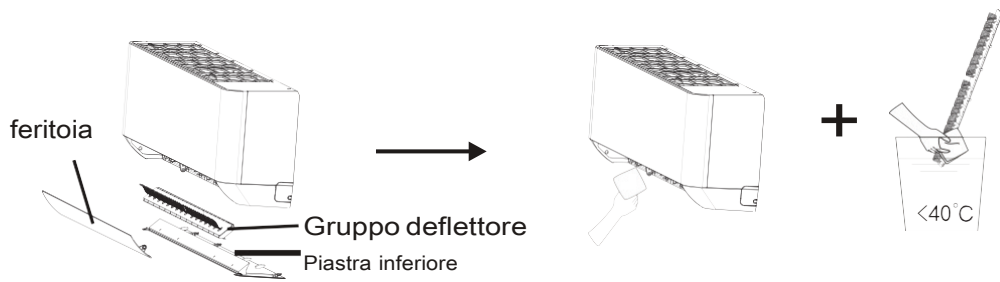
<p>Pulire il filtro</p>	 <p>Estrarre il filtro dall'unità</p> <p>Pulire il filtro con acqua e sapone e asciugarlo all'aria</p> <p>Sostituzione</p> <p>Sostituire il filtro</p> <p>Suggerimento: pulire regolarmente per rimuovere la polvere accumulata nel filtro, così da garantire il funzionamento efficiente del condizionatore.</p>
<p>Pulizia interna del condotto dell'aria</p>	<ul style="list-style-type: none"> • Allentare la manopola al centro dell'aletta e piegare l'aletta verso l'esterno per estrarla. • Afferrare entrambi i lati della piastra inferiore e spingere verso il basso per rimuoverla. • Allentare la fibbia del gruppo deflettore con il pollice ed estrarla. Pulire il condotto dell'aria e la ventola con uno straccio umido, pulito e strizzato. • Pulire le parti rimosse con acqua e sapone e lasciarle asciugare all'aria. • Dopo la pulizia, ripristinare a turno le parti rimosse. 
<p>Servizio e Manutenzione</p>	<ul style="list-style-type: none"> • Quando il condizionatore d'aria non viene utilizzato per un lungo periodo, eseguire le seguenti operazioni: Estrarre le batterie del telecomando e scollegare l'alimentazione del condizionatore d'aria. • Quando si inizia l'uso dopo un lungo periodo di inattività: <ol style="list-style-type: none"> 1. Pulire l'unità e il filtro; 2. Verificare la presenza di ostacoli all'ingresso e all'uscita dell'aria delle unità interne ed esterne; 3. Controllare che il tubo di scarico non sia ostruito; Installare le batterie del telecomando e verificare se l'alimentazione è attiva.

RISOLUZIONE DEI PROBLEMI

PROBLEMATICHE	CAUSE POSSIBILI
L'apparecchio non funziona	Interruzione di corrente/spina estratta.
	Motore del ventilatore dell'unità interna/esterna danneggiato.
	Interruttore magnetotermico compressore difettoso.
	Dispositivo di protezione o fusibili difettosi.
	Collegamenti allentati o spina estratta.
	A volte smette di funzionare per proteggere l'apparecchio.
	Tensione superiore o inferiore all'intervallo di tensione.
	Funzione TIMER-ON attiva.
	Scheda elettronica danneggiata.
Odore strano	Filtro dell'aria sporco.
Rumore di acqua che scorre	Riflusso del liquido nella circolazione del refrigerante.
Dall'uscita dell'aria esce una nebbia sottile	Ciò si verifica quando l'aria in ambiente diventa molto fredda, ad esempio nelle modalità RAFFREDDAMENTO o DEUMIDIFICAZIONE/ASCIUGATURA.
Si sente uno strano rumore	Questo rumore è prodotto dall'espansione o contrazione del pannello frontale a causa delle variazioni di temperatura e non indica un problema.
Flusso d'aria insufficiente, sia caldo che freddo	Impostazione della temperatura non adatta.
	Prese e uscite del condizionatore ostruite.
	Filtro dell'aria sporco.
	Velocità del ventilatore impostata al minimo.
	Altre fonti di calore nella stanza.
	Nessun gas refrigerante.
L'apparecchio non risponde ai comandi	Il telecomando non è abbastanza vicino all'unità interna.
	Le batterie del telecomando devono essere sostituite.
	Ostacoli tra telecomando e ricevitore di segnale nell'unità interna.
Il display è spento	Funzione DISPLAY attiva.
	Mancanza di corrente.
Spegnere immediatamente il condizionatore e togliere l'alimentazione in caso di:	Strani rumori durante il funzionamento.
	Scheda elettronica di controllo difettosa.
	Fusibili o interruttori difettosi.
	Acqua o oggetti all'interno dell'apparecchio.
	Cavi o spine surriscaldati.
	Odori molto forti provenienti dall'apparecchio.

RISOLUZIONE DEI PROBLEMI

Simbolo sul display LED	Definizione
E0	Mancata comunicazione tra l'unità interna ed esterna
E1	Guasto del sensore della temperatura dell'ambiente interno
E2	Guasto del sensore della temperatura del tubo interno
E3	Guasto del sensore della temperatura del tubo esterno
E4	Perdita o guasto del sistema di refrigerazione
E5	Errore di compatibilità dei modelli
E6	Malfunzionamento del motore del ventilatore interno
E7	Guasto del sensore della temperatura dell'ambiente esterno
E8	Guasto del sensore della temperatura mandata esterna
E9	Guasto del modulo di conversione di frequenza
EA	Guasto del sensore di corrente
EC	Errore di comunicazione esterna
EE	Guasto EEPROM esterno o interno
EH	Guasto del sensore della temperatura di aspirazione esterna
EF	Guasto al motore del ventilatore esterno
EP	Guasto all'interruttore della temperatura superiore compressore
EU	Guasto del sensore di tensione
Ed	Guasto EEPROM interna
En	Guasto del sensore di temperatura del tubo del gas esterno
EY	Guasto del sensore di temperatura del tubo del liquido esterno
PA	Conflitto modalità corsa indoor
P0	Protezione del modulo
P1	Protezione da bassa tensione
P2	Protezione ad alta corrente
P4	Protezione da sovratemperatura di scarico
P5	Protezione dalla bassa temperatura di scarico durante il raffreddamento
P6	Protezione dalle alte temperature di scarico durante il raffreddamento
P7	Protezione dalle alte temperature di scarico durante il riscaldamento
P8	Protezione troppo alta o troppo bassa per la temperatura esterna
P9	Protezione del dry della scheda

LINEE GUIDA DI SMALTIMENTO (europee)

Questo apparecchio contiene gas refrigerante e altri materiali potenzialmente pericolosi. Per lo smaltimento di questo apparecchio, la legge richiede una raccolta e un trattamento speciali. **NON** smaltire questo prodotto come rifiuto domestico o rifiuto urbano indifferenziato.

Quando si smaltisce questo apparecchio, sono disponibili le seguenti opzioni:

- Smaltire l'apparecchio presso il centro di raccolta dei rifiuti elettronici municipale designato. Al momento dell'acquisto di un nuovo apparecchio, il rivenditore riprenderà gratuitamente il vecchio apparecchio.
- Vendere l'apparecchio a rivenditori di rottami metallici certificati.
- Lo smaltimento di questo apparecchio nella foresta o in altri ambienti naturali è pericoloso per la salute e per l'ambiente. Sostanze pericolose possono fuoriuscire nelle acque sotterranee ed entrare nella catena alimentare.



CONDIZIONATORE ILLUSTRAZIONE DEL TELECOMANDO

**Grazie mille per aver acquistato il nostro condizionatore d'aria.
Si prega di leggere attentamente questo manuale operativo prima di
utilizzare il condizionatore d'aria.
Assicuratevi di salvare questo manuale per riferimento futuro.**

TELECOMANDO

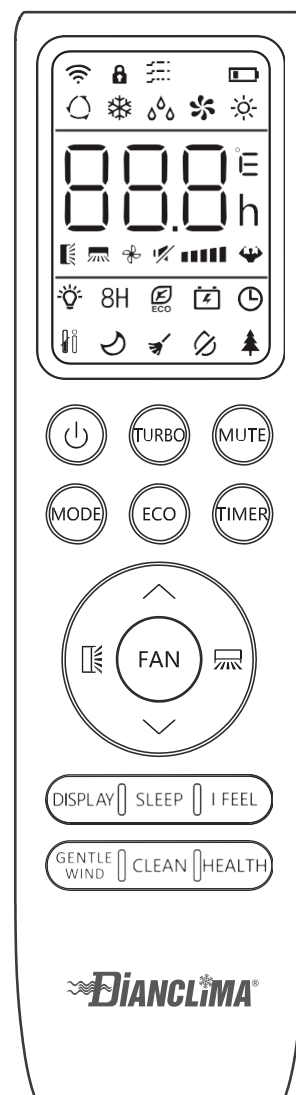

DISPLAY telecomando

No.	Simboli	Significato
1		Indicatore della batteria
2		Modalità automatica
3		Modalità di raffreddamento
4		Modalità deumidificazione
5		Modalità ventilazione
6		Modalità di riscaldamento
7		Modalità ECO
8		Timer
9		Indicatore di temperatura
10		Velocità dell'aria: Auto/basso/medio-basso/medio/medio-alto/alto/turbo
11		Funzione MUTE
12		Funzione TURBO
13		Oscillazione automatica su-giù
14		Oscillazione automatica sinistra-destra
15		Funzione SLEEP
16		Funzione HEALTH
17		Funzione I FEEL
18	8H	8°C funzione di riscaldamento
19		Indicatore di segnale
20		GENTLE COOL WIND
21		Blocco bambini
22		Visualizzazione ON/OFF
23		Funzione GEN
24		Funzione autopulente
25		Anti-muffa





Il display e alcune funzioni del telecomando possono variare a seconda del modello.

TELECOMANDO

No.	Pulsante	Funzione
1		Per accendere/spegnere il condizionatore.
2	^	Per aumentare la temperatura o impostare le ore del timer.
3	v	Per diminuire la temperatura o impostare le ore del timer.
4	MODE	Per selezionare la modalità di funzionamento (AUTO, COOL, DRY, FAN, HEAT).
5	ECO	Per attivare/disattivare la funzione ECO.
6	TURBO	Per attivare/disattivare la funzione TURBO.
7	FAN	Per selezionare la velocità della ventola di auto/muto/ basso/ medio-basso/ medio/ medio-alto/ alto/turbo.
8	TIMER	Per impostare l'ora per l'attivazione/disattivazione del timer.
9	SLEEP	Per attivare/disattivare la funzione SLEEP.
10	DISPLAY	Per accendere/spegnere il display a LED.
11		Per fermare o avviare il movimento verticale delle alette o impostare la direzione del flusso d'aria su/giù desiderata.
12		Per fermare o avviare il movimento orizzontale delle alette o impostare la direzione del flusso d'aria sinistra/destra desiderata.
13	I FEEL	Per attivare/disattivare la funzione I FEEL.
14	MUTE	Per attivare/disattivare la funzione MUTE.
15	MODE + TIMER	Per attivare/disattivare la funzione CHILD-LOCK (blocco bambini)
16	CLEAN	Per attivare/disattivare la funzione SELF-CLEAN (autopulente).
17	FAN + MUTE	Per attivare/disattivare la funzione GENTLE WIND (venticello leggero) (a seconda dei modelli).
18	HEALTH	Per attivare/disattivare la funzione SALUTE (a seconda dei modelli).
19	ANTI-MILDEW	Per attivare/disattivare la funzione ANTIMUFFA.

 Il display e alcune funzioni del telecomando possono variare a seconda del modello.

 La forma e la posizione dei pulsanti e degli indicatori possono variare a seconda del modello, ma la loro funzione è la stessa.

 L'unità interna del condizionatore conferma la corretta ricezione di ciascun pulsante con il segnale acustico.

TELECOMANDO

Sostituzione delle batterie

Rimuovere il coperchio delle batterie dal retro del telecomando, premendolo e facendolo scorrere nella direzione della freccia.

Installare le batterie nel telecomando facendo attenzione alla polarità indicata. Reinstallare il coperchio della batteria facendolo scorrere in posizione.

⚠ Utilizzare 2 batterie AAA (1,5 V).

Non utilizzare batterie ricaricabili.

Sostituire le vecchie batterie con nuove dello stesso tipo quando il display non è più leggibile.

Non smaltire le batterie come rifiuti urbani indifferenziati.

È necessaria la raccolta differenziata di tali rifiuti per un trattamento speciale.

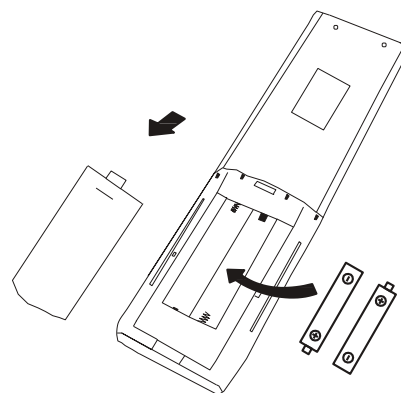

⚠ Ogni volta che si inseriscono le batterie nel telecomando per la prima volta, è possibile impostare il tipo di controllo solo freddo o pompa di calore. Non appena si inseriscono le batterie, spegnere il telecomando e operare come di seguito.

1. Premere a lungo il pulsante **MODE**, fino a quando il ❄ lampeggia, per impostare la modalità raffreddamento.
2. Premere a lungo il pulsante **MODE**, fino a quando il ☀ lampeggia, per impostare la modalità riscaldamento.

Nota: Se si imposta il telecomando in modalità raffreddamento, non sarà possibile attivare la funzione di riscaldamento nelle unità con pompa di calore. Se è necessario ripristinare, estrarre le batterie e installarle di nuovo.

⚠ È possibile programmare la visualizzazione della temperatura tra C° e F°.

1. Tenere premuto il pulsante **TURBO** per più di 5 secondi per entrare nella modalità di modifica;
2. Tenere premuto il pulsante **TURBO**, finché non passa da C° a F° e viceversa;
3. Lasciare il pulsante e attendere 5 secondi affinché la funzione sarà confermata.

Nota:

1. Dirigere il telecomando verso il condizionatore d'aria.
2. Verificare che non vi siano oggetti tra il telecomando e il ricevitore del segnale nell'unità interna.
3. Non lasciare mai il telecomando esposto ai raggi del sole.
4. Tenere il telecomando a una distanza di almeno 1 m dal televisore o da altri apparecchi elettrici.

TELECOMANDO

MODALITÀ DI RAFFREDDAMENTO

COOL 

La funzione di raffreddamento consente al condizionatore di raffreddare l'ambiente e contemporaneamente ridurre l'umidità dell'aria.

Per attivare la funzione di raffreddamento (COOL), premere il tasto **MODE** fino a quando sul display non compare il simbolo 

Con il pulsante ∇ o \blacktriangle impostare una temperatura inferiore a quella della stanza.

MODALITÀ VENTILAZIONE

FAN 

Modalità ventilazione.

Per impostare la modalità FAN, premere **MODE** finché non appare sul display. 

MODALITÀ DEUMIDIFICAZIONE

DEUMIDIFICAZIONE 

Questa funzione riduce l'umidità dell'aria per rendere l'ambiente più confortevole.

Per impostare la modalità DEUMIDIFICAZIONE, premere **MODE** finché non appare sul display il simbolo . Viene attivata una funzione automatica di preimpostazione.

MODALITÀ AUTOMATICA

AUTO 

Modalità automatica.

Per impostare la modalità AUTO premere **MODE** fino a che  appare sul display.

In modalità AUTO la modalità di funzionamento verrà impostata automaticamente in base alla temperatura ambiente.

MODALITÀ RISCALDAMENTO

HEAT 

La funzione riscaldamento permette al condizionatore di riscaldare l'ambiente.

Per attivare la funzione riscaldamento (HEAT), premere il tasto **MODE** fino a quando sul display non compare il simbolo 

Con il tasto ∇ o \blacktriangle impostare una temperatura superiore a quella della stanza.



In modalità RISCALDAMENTO, l'apparecchio può attivare automaticamente un ciclo di sbrinamento, indispensabile per sbrinare il condensatore in modo da recuperare la sua funzione di scambio termico. Questa procedura di solito dura 2-10 minuti. Durante lo sbrinamento, si arresta la ventilazione dell'unità interna. Dopo lo sbrinamento il climatizzatore torna automaticamente in modalità RISCALDAMENTO.

(Per il mercato nordamericano)



Se necessario, è possibile premere il pulsante ECO 10 volte entro 8 secondi in modalità riscaldamento per avviare lo sbrinamento forzato. Lo sbrinamento in questa modalità avverrà più velocemente.

Funzione FAN SPEED

FAN 

Modificare la velocità di funzionamento della ventola.

Premere **FAN** per impostare la velocità della ventola in funzione, può essere impostato su auto/muto/basso/medio-basso/medio/medio-alto/alto/turbo, in modo circolare.

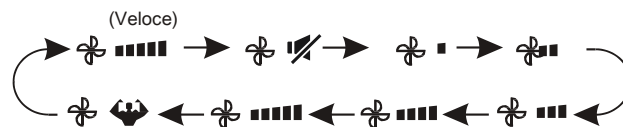

Funzione di sicurezza per bambini

Premere a lungo **MODE** e **TIMER** insieme per attivare questa funzione e ripeterlo per disattivarla.

Quando questa funzione è attiva, nessun pulsante sarà attivo.

TELECOMANDO

Funzione TIMER ---- TIMER ON



Per accendere automaticamente l'apparecchio.

Quando l'unità è spenta, è possibile impostare il TIMER ON.

Si può impostare l'orario di accensione automatica come di seguito:

1. Premere **TIMER** una prima volta per impostare l'accensione, sul display remoto appariranno e lampeggeranno e .
2. Premere il pulsante o per impostare l'orario di accensione desiderato. Ad ogni pressione del tasto il tempo aumenta/diminuisce di mezz'ora tra le ore 00:00 e le 10:00 e di un'ora tra le ore 10:00 e le 24:00.
3. Premere **TIMER** una seconda volta per confermare.
4. Dopo l'impostazione del timer, impostare la modalità (Raffreddamento/ Riscaldamento/ Auto/ Ventola/ Deumidificazione) premendo il tasto **MODE**, impostare la velocità della ventola desiderata, premendo **FAN**.

E premere o per impostare la temperatura di funzionamento desiderata.

ANNULLA premendo **TIMER**

Funzione TIMER ---- TIMER OFF



Per spegnere automaticamente l'apparecchio.

Quando l'unità è accesa, è possibile impostare il TIMER OFF. Per impostare l'orario di spegnimento automatico, procedere come segue:

1. Confermare che l'apparecchio sia acceso.
2. Premere il tasto **TIMER** una prima volta per impostare lo spegnimento.
3. Premere o per impostare il timer necessario.
4. Premere **TIMER** una seconda volta per confermare.

ANNULLA premendo **TIMER**

Nota: Tutta la programmazione deve essere eseguita entro 5 secondi, altrimenti l'impostazione verrà annullata.

Funzione OSCILLAZIONE



1. Premere il pulsante SWING per attivare le alette,
 - 1.1 Premere per attivare l'oscillazione delle alette orizzontali dall'alto verso il basso; sul display remoto apparirà quel simbolo.
 - 1.2 Premere per attivare i deflettori verticali per l'oscillazione da sinistra a destra, sul display remoto verrà visualizzato quel simbolo.
 - 1.3 Ripeti per fermare il movimento di oscillazione nella posizione desiderata.
2. Se i deflettori verticali sono posizionati manualmente sotto le alette, permettono di spostare il flusso d'aria direttamente verso destra o verso sinistra.
3. Premere a lungo o per più di 3 secondi per selezionare più angoli della direzione del flusso d'aria.



Non posizionare mai le alette manualmente, il delicato meccanismo potrebbe danneggiarsi gravemente!



Non mettere mai le dita, bastoncini o altri oggetti nelle prese d'aria. Tale contatto accidentale con parti in tensione potrebbe causare danni o lesioni imprevedibili.

Funzione TURBO



Per attivare la funzione turbo, premere il tasto **TURBO** e il simbolo apparirà sul display. Premere di nuovo per annullare questa funzione.

In modalità RAFFREDDAMENTO/RISCALDAMENTO, quando si seleziona la funzione TURBO, l'apparecchio passerà alla modalità RAFFREDDAMENTO rapido o RISCALDAMENTO rapido e aziona la velocità massima della ventola.

TELECOMANDO

Funzione MUTE

MUTE 

1. Premere **MUTE** per attivare questa funzione, apparirà sul display remoto. Ripeti per disattivare questa funzione.
2. Quando la funzione MUTE è attiva, il telecomando visualizzerà la velocità della ventola automatica e l'unità interna funzionerà alla velocità della ventola più bassa per una sensazione di silenzio.
3. Quando si preme il pulsante FAN/TURBO, la funzione MUTE verrà annullata. La funzione MUTE non può essere attivata in modalità deumidificazione.

Funzione SLEEP

SLEEP 

Programma di funzionamento automatico preimpostato - modalità di sospensione.

premere **SLEEP** per attivare la funzione SLEEP e il simbolo  appare sul display. Premere di nuovo per annullare questa funzione.

Dopo 10 ore di funzionamento in modalità di sospensione, il condizionatore d'aria passerà alla modalità di impostazione precedente.

Funzione I FEEL

I FEEL 

premere **I FEEL** per attivare la funzione, il simbolo  apparirà sul display. Ripeti per disattivare questa funzione.

Questa funzione consente al telecomando di misurare la temperatura nella sua posizione attuale e inviare questo segnale al condizionatore d'aria per ottimizzare la temperatura intorno a te e garantire il comfort.

Si disattiverà automaticamente 2 ore dopo.

Funzione ECO

ECO 

In questa modalità l'apparecchio imposta automaticamente il funzionamento per risparmiare energia.

Premendo **ECO** il simbolo  apparirà sul display e l'apparecchio funzionerà in modalità ECO. Premere di nuovo per annullarlo.

Nota: La funzione ECO è disponibile in entrambe le Modalità RAFFREDDAMENTO e RISCALDAMENTO.

Funzione DISPLAY (display interno)

DISPLAY

Accendere/spegnere il display a LED sul pannello.

premere **DISPLAY** per spegnere il LED visualizzato sul pannello. Premere di nuovo per accendere il display a LED

TELECOMANDO

Funzione AUTOPULENTE

Optional per alcuni apparecchi inverter a pompa di calore.

Per attivare questa funzione, spegnere prima l'unità interna, quindi premere **CLEAN**. Si sentirà un beep, [AC] apparirà sul LED interno, e apparirà  sul display del comando remoto.

1. Questa funzione aiuta a rimuovere lo sporco accumulato, i batteri, ecc. dall'evaporatore interno.
2. Questa funzione verrà eseguita per circa 30 minuti, poi l'apparecchio tornerà alla modalità di preimpostazione. È possibile premere il pulsante  per annullare questa funzione mentre è in esecuzione.

Quando la funzione ha terminato il ciclo di funzionamento o se viene annullata, l'apparecchio emette 2 suoni acustici.

 È normale che si verifichi un po' di rumore durante questo processo di funzionamento, poiché i materiali plastici si espandono con il calore e si contraggono con il freddo.

 Sugeriamo di attivare questa funzione nelle seguenti condizioni ambientali per maggiore sicurezza.

Temp. unità interna inferiore a 30°C

Temp. Unità esterna in un range tra i 5°C e i 30°C.

 Si consiglia di utilizzare questa funzione ogni 3 mesi.

Funzione di riscaldamento 8°C

1. Premere a lungo il pulsante **ECO** (per oltre 3 secondi) per attivare questa funzione, e 8°C apparirà sul display remoto. Ripeti per disattivare questa funzione.
2. Questa funzione avvierà automaticamente la modalità di riscaldamento quando la temperatura ambiente è inferiore agli 8°C e tornerà in standby se la temperatura raggiunge i 9°C.
3. Se la temperatura ambiente è superiore a 18°C l'apparecchio annullerà automaticamente questa funzione.

Funzione GENTLE COOL WIND (opzionale)

1. Accendere l'unità interna e passare in modalità COOL, quindi premere a lungo **FAN + MUTE** insieme per 3 secondi per attivare questa funzione, finché apparirà sul display il simbolo . Ripetere per disattivarla.
2. Questa funzione chiuderà automaticamente le alette verticali e darà la sensazione di un vento leggero.

Funzione HEALTH (Opzionale)

1. Accendere prima l'unità interna, premere **HEALTH** per attivare questa funzione, apparirà sul display . Ripetere per disattivarla.
2. Quando viene avviata la funzione HEALTH, lo ionizzatore al plasma, o lo ionizzatore bipolare, o le luci UVC (a seconda dei modelli) si attiverà.

ANTIMUFFA

1. In modalità RAFFREDDAMENTO / DEUMIDIFICAZIONE, premere il pulsante ANTI-MILDEW per attivare questa funzione, e sul display del telecomando compare .
2. Quando si spegne il condizionatore d'aria, l'unità interna continuerà a funzionare per circa 15 minuti per asciugarsi.
3. Premerlo di nuovo o selezionare altre modalità per annullare questa funzione.

Istruzioni per la lampada UV-C

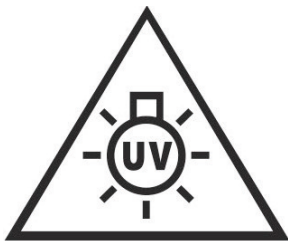

ATTENZIONE: Le radiazioni UV sono pericolose per gli occhi e la pelle. Non azionare l'emettitore UV-C al di fuori dell'apparecchio.

ATTENZIONE: Scollegare l'apparecchio dalla corrente elettrica prima di eseguire la manutenzione.

- Questo apparecchio contiene una lampada UV-C;
- Leggere le istruzioni prima di aprire l'apparecchio;
- Bisogna assicurarsi, prima della pulizia o altra manutenzione, che l'apparecchio sia scollegato dalla rete di alimentazione;
- L'uso involontario dell'apparecchio o danni all'alloggiamento possono provocare la fuoriuscita di pericolosi raggi UV-C. I raggi UV-C possono, anche a piccole dosi, causare danni agli occhi e alla pelle;
- Gli apparecchi palesemente danneggiati non devono essere messi in funzione;
- Non tentare di sostituire la lampada UV-C;
- Prima di aprire il pannello recante il simbolo di pericolo radiazioni ultraviolette per lo svolgimento della manutenzione da parte dell'utente, si consiglia di scollegare l'alimentazione;
- Non azionare le lampade UV-C al di fuori dell'apparecchio;
- I pannelli con il simbolo di pericolo di radiazioni ultraviolette che possono avere un'irradiazione spettrale UV-C maggiore di $1,7 \mu\text{W}/\text{cm}^2$ sono dotati di un interruttore di interblocco per interrompere l'alimentazione delle lampade UV-C per la vostra sicurezza;

Nota: queste istruzioni sono solo per i modelli con lampada UV-C.

GARANZIA CLIMATIZZATORI

Questa garanzia si intende aggiuntiva e non sostitutiva di ogni altro diritto di cui gode il consumatore / acquirente del prodotto. In particolare questa garanzia lascia impregiudicati i diritti di cui il consumatore / acquirente è titolare ai sensi del Dlgs. 06.09.2005 Nr. 206(ex Dlgs. 2.02.2002 Nr. 24 che ha attuato in Italia la Direttiva 1999/44/CE) definito CODICE del CONSUMO.

1. L'apparecchio è garantito al consumatore per un periodo di 2 anni dalla data di acquisto, salvo specifiche di seguito previste:
 - 1.a - 5 anni per il compressore dell'unità esterna (garanzia sul compressore originale montato in fabbrica).
2. La garanzia Dianflex Srl è applicabile esclusivamente al climatizzatore ed ai dispositivi che lo compongono, quindi non contempla alcuna parte dell'impianto.
3. La Dianflex Srl subordina la concessione della garanzia all'accertamento di vizi o difetti dei componenti costituenti il climatizzatore, attraverso un Centro Assistenza Tecnica autorizzato dalla Dianflex presente sul territorio.
4. La garanzia Dianflex Srl non ha in alcun modo validità retroattiva.
5. La data di decorrenza della garanzia sarà certificata dal documento fiscale di accompagnamento che il consumatore presenterà al momento della richiesta di intervento.
6. Dianflex Srl si riserva di contestare la validità della garanzia qualora da riscontri obiettivi risulti che il climatizzatore abbia funzionato da tempo prima della decorrenza della garanzia
7. Trascorsi o decaduti i termini di garanzia, sono a carico del cliente tutti i costi relativi ai ricambi e alla manodopera necessari per la riparazione del climatizzatore
8. Come previsto dal Decreto Legislativo n. 24 del 2 Febbraio 2002 l'obbligo di fornire la garanzia legale all'UTILIZZATORE FINALE nei termini prescritti di due anni dall'acquisto è a carico del VENDITORE, vale a dire la Società presso la quale l'UTILIZZATORE FINALE ha effettuato l'acquisto. Dianflex Srl attiverà le procedure di garanzia solo su richiesta specifica del VENDITORE.
9. Per "GARANZIA" s'intende la riparazione o la sostituzione gratuita dei componenti o delle parti dell'apparecchio riconosciuti da Dianflex difettosi nella fabbricazione o nel materiale. In ogni caso Dianflex si riserva a sua discrezione, la sostituzione del prodotto. La presente garanzia non copre difetti o danni al prodotto derivanti da:
 - **Installazione incompleta, errata o difforme dalle specifiche indicazioni riportate nel manuale di installazione rilasciato dalla Dianflex Srl;**
 - **Cattiva manutenzione del climatizzatore o dell'impianto ad esso allacciato;**
 - **Danni da trasporto o movimentazione non contestati all'atto della consegna;**
 - **Trascuratezza o uso improprio;**
 - **Alimentazione elettrica istantanea o continuativa al di fuori dei valori di targa del climatizzatore;**
 - **Urti o caduta di corpi estranei;**
 - **Manipolazione o danni effettuati da personale non autorizzato;**
 - **Danni da agenti atmosferici;**
 - **Atti vandalici in genere;**
 - **Normale usura.**
10. L'acquirente rinuncia ad ogni pretesa di risarcimento, nei confronti della Dianflex srl, per eventuali danni a persone o cose di qualsiasi natura, diretti o indiretti, derivanti da un uso improprio del climatizzatore. È al pari escluso e rinunciato ogni risarcimento per danni a persone e/o cose attribuibili all'errato uso o al mancato utilizzo degli apparecchi.
11. Questa GARANZIA, valida per l'Italia, sarà riconosciuta al consumatore che presenterà questo Certificato debitamente compilato in ogni sua parte ed accompagnato dalla prova d'acquisto in originale, ad un rivenditore Dianclima.
12. L'apparecchio, accertata la validità della garanzia:
 - 12.a - potrà essere portato, dopo la sua disinstallazione da parte di un tecnico specializzato, al più vicino rivenditore.
 - 12.b - il consumatore potrà, altrimenti, richiedere l'intervento a DOMICILIO. Si intendono a carico e rischio del consumatore tutti i costi derivanti dalla necessità di disinstallarlo e/o renderlo accessibile al personale tecnico del Centro Assistenza a causa di posizionamento / installazione del prodotto stesso considerabili fuori standard come ad esempio interventi su unità esterne di condizionatori installate su tetti, su pareti esterne non raggiungibili in sicurezza e con normale supporti, ma che richiedano l'utilizzo di piattaforme o ponteggi dedicati.
13. Se, durante il periodo di garanzia, una o più parti sono sostituite per la riparazione con parte o più parti non autorizzate dalla Dianflex Srl, o non rispondenti alle misure di sicurezza e qualità opportuni per lo stesso, o ancora se la riparazione viene effettuata da personale non autorizzato da Dianflex, l'acquirente perde il diritto alla riparazione in garanzia Dianflex. Tutte le parti eventualmente sostituite diventeranno di nostra proprietà.
14. Sono escluse dalla presente garanzia le parti di consumo considerate soggette a normale usura o logorio come ad esempio: batterie per telecomando, filtri aria.
15. Dianflex Srl non riconosce alcuna estensione alle Condizioni di Garanzia citate nella presente informativa. Ogni altra concessione straordinaria sarà esclusivamente a carico del venditore.

Dianflex S.r.l.

 **posta**
SS. 19km 61
84030 Atena Lucana Scalo

 **e-mail**
info@dianflex.com

DIANCLIMA è un marchio **Dianflex S.r.l.**

 **fax aziendale**
0975 779333

 **web**
www.dianflex.com

IMPORTANTE!

LA GARANZIA E' VALIDA SE IL PRESENTE CERTIFICATO VIENE ACCOMPAGNATO DA RICEVUTA FISCALE O ALTRO DOCUMENTO VALIDO A COMPROVARE LA DATA DI ACQUISTO DELL'APPARECCHIO.

Vi preghiamo, nel Vostro interesse, di tenere a disposizione, fino alla scadenza della garanzia, la RICEVUTA FISCALE o altro documento fiscale valido che, obbligatoriamente, deve esservi stato rilasciato dal rivenditore all'atto dell'acquisto.

Questo sarà il documento attestante la decorrenza del periodo di garanzia e dovrà essere esibito ai nostri tecnici unitamente al presente certificato di garanzia. Una eventuale avaria del compressore che si verifichi entro 30 giorni dalla data di installazione, sarà garantita soltanto quando sarà accertato che il guasto stesso non è stato provocato da un'errata procedura di installazione.

RICORDATEVI CHE

La garanzia sarà valida solo se verranno rispettate le seguenti condizioni:

• conservare la copia cliente del certificato di garanzia, insieme ad una copia dello scontrino, fattura o altro documento di acquisto, che dovrà essere esibito in caso di intervento

NOME E COGNOME UTENTE

TELEFONO UTENTE

NOME RIVENDITORE

TELEFONO RIVENDITORE

MODELLO

N. SERIE UNITÀ INTERNA

DATA ACQUISTO

RISERVATO AL RIVENDITORE

DATI RIVENDITORE

Nome:

Indirizzo:

Tel:

DATI UTENTE

Nome:

Indirizzo:

Tel:

TIMBRO RIVENDITORE



Informazioni macchina

Modello:

N. Serie U. Interna:

Data D'acquisto:

Assenso sulla Privacy

INFORMATIVA AI SENSI DELL'EX. ART. 13, DECRETO LEGISLATIVO 30 GIUGNO 2003, N. 196

Gentile cliente, per rispettare la legge sulla privacy La informiamo sull'uso dei Suoi dati personali e sui Suoi diritti.

Le chiediamo quindi di esprimere il consenso per i trattamenti dei dati strettamente necessari per gli adempimenti connessi all'erogazione dei servizi sopra indicati, I trattamenti sono eseguiti a mezzo di strumenti anche elettronici o comunque automatizzati che consentono la raccolta, memorizzazione, elaborazione, gestione dei Suoi dati personali. Per il servizio da noi offerto non trattiamo "dati sensibili" (cioè dati inerenti a stato di salute, opinioni politiche e sindacali, convinzioni religiose, come specificato all'art. 4, D.Lgs. 196/2003): il consenso che Le richiediamo non riguarda tali dati. L'ambito di diffusione dei Suoi dati si limita al territorio nazionale. Lei ha il diritto di conoscere, in ogni momento, quali sono i Suoi dati e come vengono utilizzati. Ha anche il diritto di farli aggiornare, integrare, rettificare o cancellare, chiederne il blocco ed opporsi al trattamento. Questi diritti sono previsti dall'art. 7, D.Lgs. 196/2003. La cancellazione ed il blocco riguardano i dati trattati in violazione di legge. Per l'integrazione occorre vantare un interesse, il diritto di opposizione può essere sempre esercitato nei riguardi del materiale commerciale e pubblicitario, della vendita diretta o delle ricerche di mercato. Negli altri casi, l'opposizione presuppone un motivo legittimo. Il Titolare del trattamento è il rivenditore sopra indicato.

ACCONSENTO

FIRMA.....

NOTE

 **DIANCLIMA**[®]

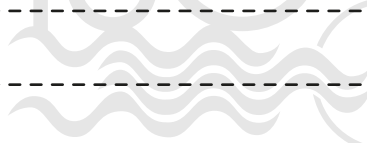
sense
 air

 **DIANCLIMA®**

sense  air

MANUALE UTENTE

monosplit

Residenziale

info@dianflex.com
dianflex.com